

アルミニウム電解コンデンサ ALUMINUM ELECTROLYTIC CAPACITORS

UZG チップ3.95mmLmax. 広温度範囲品



- 面実装タイプ製品高さ 3.95mmLmax. 広温度範囲品。
- キャリアテーピング包装により自動装着が可能。
- RoHS 指令 (2011/65/EU、(EU) 2015/863) 対応済。
- AEC-Q200 準拠。詳細は別途お問い合わせください。



仕様

項目	性能							
カテゴリ温度範囲	-40 ~ +105°C							
定格電圧範囲	6.3 ~ 50V							
定格静電容量範囲	1 ~ 100μF							
定格静電容量許容差	±20% (120Hz, 20°C)							
漏れ電流※	I = 0.01CV または 3 (μA) いずれか大きい値以下 (2分値, 20°C)							
損失角の正接 (tan δ)	定格電圧 (V)	6.3	10	16	25	35	50	120Hz 20°C
	tan δ (max.)	0.38	0.32	0.20	0.16	0.14	0.14	
温度特性	定格電圧 (V)	6.3	10	16	25	35	50	120Hz
	インピーダンス比 (max.)	Z(-25°C)/Z(+20°C)	6	5	3	3	3	
		Z(-40°C)/Z(+20°C)	10	10	6	6	4	4
耐久性	105°C中において 1000 時間定格電圧連続印加後、20°Cに戻し測定を行ったとき、下記項目を満足する							
	静電容量変化率	初期値の ±30%以内						
	tan δ	初期規格値の 300%以下						
	漏れ電流	初期規格値以下						
高温無負荷特性	105°C 1000 時間 無負荷放置後、20°Cにて JIS C 5101-4 4.1 項による電圧処理を行った後、上記耐久性の規格値を満足する							
はんだ耐熱性	電極端子面を 250°Cの熱板上に 30 秒間放置後、20°Cに戻し測定を行ったとき、下記項目を満足する							
	静電容量変化率	初期値の ±10%以内						
	tan δ	初期規格値以下						
	漏れ電流	初期規格値以下						
表示	ケース底に黒色表示							

※ I: 漏れ電流 (μA)、C: 定格静電容量 (μF)、V: 定格電圧 (V)

寸法図 (表示例)

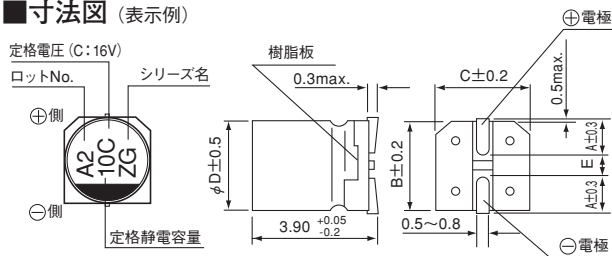

定格電圧

V	6.3	10	16	25	35	50
コード	j	A	C	E	V	H

● 定格リプル電流の周波数補正係数

周波数	50 Hz	120 Hz	300 Hz	1 kHz	10 kHz~
補正係数	0.70	1.00	1.17	1.36	1.50

品番コード体系 (例: 16V 10μF)

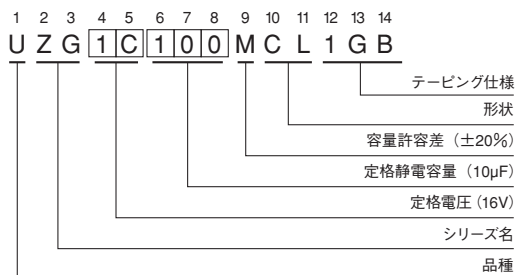

● 寸法表は次頁に掲載しております。

アルミニウム電解コンデンサ ALUMINUM ELECTROLYTIC CAPACITORS

UZG

■寸法表

定格電圧 (V) (コード)	定格静電容量 (μF)	サイズ $\phi\text{D}\times\text{L}$ (mm)	$\tan\delta$	漏れ電流 (μA) (2分値/20°C)	定格リプル電流 (mA _{rms}) (105°C/120Hz)	品番
6.3 (0J)	22	4×3.9	0.38	3	19	UZG0J220MCL1GB
	33	5×3.9	0.38	3	26	UZG0J330MCL1GB
	47	5×3.9	0.38	3	32	UZG0J470MCL1GB
	100	6.3×3.9	0.38	6.3	52	UZG0J101MCL1GB
10 (1A)	22	5×3.9	0.32	3	24	UZG1A220MCL1GB
	33	5×3.9	0.32	3.3	30	UZG1A330MCL1GB
	47	6.3×3.9	0.32	4.7	40	UZG1A470MCL1GB
16 (1C)	10	4×3.9	0.20	3	16	UZG1C100MCL1GB
	22	5×3.9	0.20	3.52	26	UZG1C220MCL1GB
	33	6.3×3.9	0.20	5.28	35	UZG1C330MCL1GB
	47	6.3×3.9	0.20	7.52	44	UZG1C470MCL1GB
25 (1E)	4.7	4×3.9	0.16	3	11	UZG1E470MCL1GB
	10	5×3.9	0.16	3	20	UZG1E100MCL1GB
	22	6.3×3.9	0.16	5.5	33	UZG1E220MCL1GB
	33	6.3×3.9	0.16	8.25	42	UZG1E330MCL1GB
35 (1V)	4.7	4×3.9	0.14	3	13	UZG1V470MCL1GB
	10	5×3.9	0.14	3.5	22	UZG1V100MCL1GB
	22	6.3×3.9	0.14	7.7	36	UZG1V220MCL1GB
50 (1H)	1	4×3.9	0.14	3	5.4	UZG1H010MCL1GB
	2.2	4×3.9	0.14	3	9.6	UZG1H220MCL1GB
	3.3	4×3.9	0.14	3	12	UZG1H330MCL1GB
	4.7	5×3.9	0.14	3	16	UZG1H470MCL1GB
	10	6.3×3.9	0.14	5	26	UZG1H100MCL1GB

・テーピング仕様、はんだ付け推奨ランド寸法・推奨リフロー条件、ご注文単位はアルミニウム電解コンデンサ 製品ガイドを参照ください。

アルミニウム電解コンデンサ ALUMINUM ELECTROLYTIC CAPACITORS

UZZT チップ 4.5 mmL 広温度範囲品

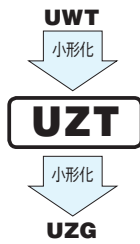

- 面実装タイプ製品高さ 4.5mmL 広温度範囲品。
- キャリアテーピング包装により自動装着が可能。
- RoHS 指令 (2011/65/EU、(EU) 2015/863) 対応済。
- AEC-Q200 準拠。詳細は別途お問い合わせください。

仕様

項目	性能							
カテゴリ温度範囲	- 40 ~ + 105°C							
定格電圧範囲	6.3 ~ 50V							
定格静電容量範囲	1 ~ 100μF							
定格静電容量許容差	± 20% (120Hz, 20°C)							
漏れ電流 ※	I = 0.01CV または 3(μA) いずれか大きい値以下 (2分値, 20°C)							
損失角の正接 (tan δ)	定格電圧 (V)	6.3	10	16	25	35	50	120Hz 20°C
	tan δ (max.)	0.38	0.32	0.20	0.16	0.14	0.14	
温度特性	定格電圧 (V)	6.3	10	16	25	35	50	120Hz
	インピーダンス比 (max.)	Z(-25°C)/Z(+20°C)	6	5	3	3	3	
耐久性	105°C 1000時間 定格電圧連続印加後、20°Cに戻し測定を行ったとき、下記項目を満足する							
	静電容量変化率	初期値の ±20%以内 (16V以下は ±25%以内)						
	tan δ	初期規格値の 300%以下						
	漏れ電流	初期規格値以下						
高温無負荷特性	105°C 1000時間 無負荷放置後、20°Cにて JIS C 5101-4 4.1項による電圧処理を行った後、上記耐久性の規格値を満足する							
はんだ耐熱性	電極端子面を 250°Cの熱板上に 30秒間放置後、20°Cに戻し測定を行ったとき、下記項目を満足する							
	静電容量変化率	初期値の ±10%以内						
	tan δ	初期規格値以下						
	漏れ電流	初期規格値以下						
表示	ケース底に黒色表示							

※ I:漏れ電流 (μA)、C:定格静電容量 (μF)、V:定格電圧 (V)

寸法図 (表示例)

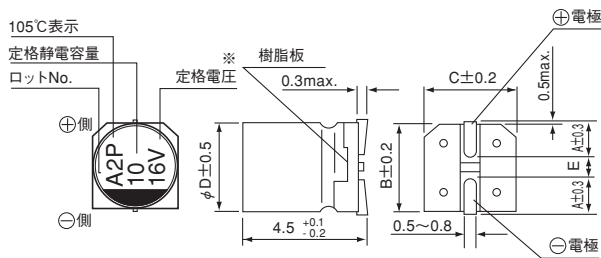

(単位: mm)

φD	4	5	6.3
A	1.8	2.1	2.4
B	4.3	5.3	6.6
C	4.3	5.3	6.6
E	1.0	1.3	2.2

※ 6.3V は「6V」の表示

● 定格リップル電流の周波数補正係数

周波数	50 Hz	120 Hz	300 Hz	1 kHz	10 kHz~
補正係数	0.70	1.00	1.17	1.36	1.50

品番コード体系 (例: 16V 10μF)

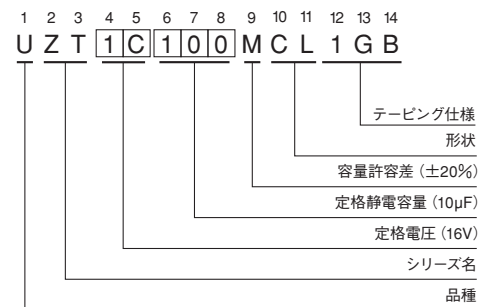

● 寸法表は次頁に掲載しております。

アルミニウム電解コンデンサ ALUMINUM ELECTROLYTIC CAPACITORS

UZZ

■寸法表

定格電圧 (V) (コード)	定格静電容量 (μF)	サイズ $\phi\text{D}\times\text{L}$ (mm)	$\tan \delta$	漏れ電流 (μA) (2分値/20°C)	定格リプル電流 (mA _{rms}) (105°C/120Hz)	品番
6.3 (0J)	22	4×4.5	0.38	3	19	UZZ0J220MCL1GB
	33	5×4.5	0.38	3	26	UZZ0J330MCL1GB
	47	5×4.5	0.38	3	32	UZZ0J470MCL1GB
	100	6.3×4.5	0.38	6.3	52	UZZ0J101MCL1GB
10 (1A)	22	5×4.5	0.32	3	24	UZZ1A220MCL1GB
	33	5×4.5	0.32	3.3	30	UZZ1A330MCL1GB
	47	6.3×4.5	0.32	4.7	40	UZZ1A470MCL1GB
16 (1C)	10	4×4.5	0.20	3	16	UZZ1C100MCL1GB
	22	5×4.5	0.20	3.52	26	UZZ1C220MCL1GB
	33	6.3×4.5	0.20	5.28	35	UZZ1C330MCL1GB
	47	6.3×4.5	0.20	7.52	44	UZZ1C470MCL1GB
25 (1E)	4.7	4×4.5	0.16	3	11	UZZ1E4R7MCL1GB
	10	5×4.5	0.16	3	20	UZZ1E100MCL1GB
	22	6.3×4.5	0.16	5.5	33	UZZ1E220MCL1GB
	33	6.3×4.5	0.16	8.25	42	UZZ1E330MCL1GB
35 (1V)	4.7	4×4.5	0.14	3	13	UZZ1V4R7MCL1GB
	10	5×4.5	0.14	3.5	22	UZZ1V100MCL1GB
	22	6.3×4.5	0.14	7.7	36	UZZ1V220MCL1GB
50 (1H)	1	4×4.5	0.14	3	5.4	UZZ1H010MCL1GB
	2.2	4×4.5	0.14	3	9.6	UZZ1H2R2MCL1GB
	3.3	4×4.5	0.14	3	12	UZZ1H3R3MCL1GB
	4.7	5×4.5	0.14	3	16	UZZ1H4R7MCL1GB
	10	6.3×4.5	0.14	5	26	UZZ1H100MCL1GB

・テーピング仕様、はんだ付け推奨ランド寸法・推奨リフロー条件、ご注文単位はアルミニウム電解コンデンサ 製品ガイドを参照ください。

・高CV品についてはUUX, UUUよりお選びください。

アルミニウム電解コンデンサ ALUMINUM ELECTROLYTIC CAPACITORS

UWP チップ5.5mmL 両極性品



- 面実装タイプ製品高さ 5.5mmL 両極性品。
- キャリアテーピング包装により自動装着が可能。
- RoHS 指令 (2011/65/EU、(EU) 2015/863) 対応済。
- AEC-Q200 準拠。詳細は別途お問い合わせください。

■仕様

項目	性能								
カテゴリ温度範囲	- 40 ~ + 85°C								
定格電圧範囲	6.3 ~ 50V								
定格静電容量範囲	0.1 ~ 47μF								
定格静電容量許容差	± 20% (120Hz, 20°C)								
漏れ電流 ※	I = 0.05CV または 10 (μA) いずれか大きい値以下 (2 分値, 20°C)								
損失角の正接 (tan δ)	定格電圧 (V)	6.3	10	16	25	35	50	120Hz 20°C	
	tan δ (max.)	0.24	0.20	0.17	0.17	0.15	0.15		
温度特性	定格電圧 (V)	6.3	10	16	25	35	50	120Hz	
	インピーダンス比 (max.)	Z (-25°C) / Z (+20°C)	4	3	2	2	2		2
		Z (-40°C) / Z (+20°C)	8	6	4	4	3		3
耐久性	85°C 1000 時間 (250 時間毎に極性反転) 定格電圧連続印加後、20°C に戻し測定を行ったとき、下記項目を満足する								
	静電容量変化率	初期値の ±20% 以内							
	tan δ	初期規格値の 200% 以下							
	漏れ電流	初期規格値以下							
高温無負荷特性	85°C 1000 時間 無負荷放置後、20°C にて JIS C 5101-4 4.1 項による電圧処理を行った後、上記耐久性の規格値を満足する								
はんだ耐熱性	電極端子面を 250°C の熱板上に 30 秒間放置後、20°C に戻し測定を行ったとき、下記項目を満足する								
	静電容量変化率	初期値の ±10% 以内							
	tan δ	初期規格値以下							
	漏れ電流	初期規格値以下							
表示	ケース底に黒色表示								

※ I: 漏れ電流 (μA)、C: 定格静電容量 (μF)、V: 定格電圧 (V)

■寸法図 (表示例)

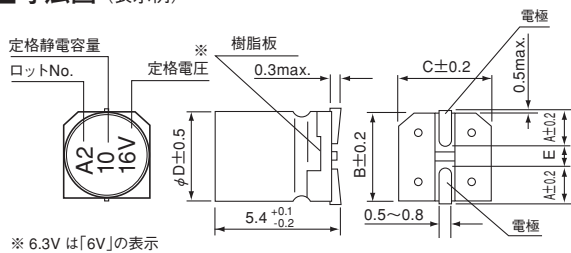

(単位: mm)

φD	4	5	6.3
A	1.8	2.1	2.4
B	4.3	5.3	6.6
C	4.3	5.3	6.6
E	1.0	1.3	2.2

※ 6.3V は「6V」の表示

● 定格リプル電流の周波数補正係数

周波数	50 Hz	120 Hz	300 Hz	1 kHz	10 kHz ~
補正係数	0.70	1.00	1.17	1.36	1.50

品番コード体系 (例: 16V 10μF)

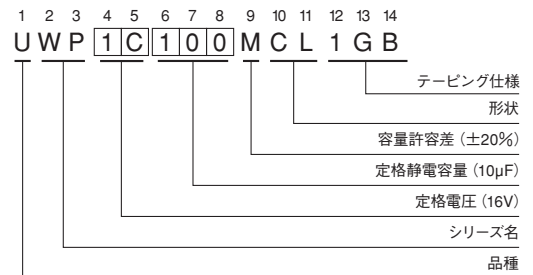

● 寸法表は次頁に掲載しております。

アルミニウム電解コンデンサ ALUMINUM ELECTROLYTIC CAPACITORS

UWP

■寸法表

定格電圧 (V) (コード)	定格静電容量 (μ F)	サイズ ϕ D \times L (mm)	$\tan \delta$	漏れ電流 (μ A) (2分値/20°C)	定格リプル電流 (mA _{rms}) (85°C/120Hz)	品番
6.3 (0J)	22	5 \times 5.4	0.24	10	28	UWP0J220MCL1GB
	33	6.3 \times 5.4	0.24	10.395	37	UWP0J330MCL1GB
	47	6.3 \times 5.4	0.24	14.805	45	UWP0J470MCL1GB
10 (1A)	10	4 \times 5.4	0.20	10	17	UWP1A100MCL1GB
	22	6.3 \times 5.4	0.20	11	33	UWP1A220MCL1GB
	33	6.3 \times 5.4	0.20	16.5	41	UWP1A330MCL1GB
16 (1C)	4.7	4 \times 5.4	0.17	10	12	UWP1C4R7MCL1GB
	10	5 \times 5.4	0.17	10	23	UWP1C100MCL1GB
	22	6.3 \times 5.4	0.17	17.6	37	UWP1C220MCL1GB
	33	6.3 \times 5.4	0.17	26.4	49	UWP1C330MCL1GB
25 (1E)	3.3	5 \times 5.4	0.17	10	12	UWP1E3R3MCL1GB
	4.7	5 \times 5.4	0.17	10	16	UWP1E4R7MCL1GB
	10	6.3 \times 5.4	0.17	12.5	27	UWP1E100MCL1GB
35 (1V)	2.2	4 \times 5.4	0.15	10	8.4	UWP1V2R2MCL1GB
	3.3	5 \times 5.4	0.15	10	16	UWP1V3R3MCL1GB
	4.7	5 \times 5.4	0.15	10	18	UWP1V4R7MCL1GB
	10	6.3 \times 5.4	0.15	17.5	29	UWP1V100MCL1GB
50 (1H)	0.1	4 \times 5.4	0.15	10	1.0	UWP1H0R1MCL1GB
	0.22	4 \times 5.4	0.15	10	2.0	UWP1HR22MCL1GB
	0.33	4 \times 5.4	0.15	10	2.8	UWP1HR33MCL1GB
	0.47	4 \times 5.4	0.15	10	4.0	UWP1HR47MCL1GB
	1	4 \times 5.4	0.15	10	8.4	UWP1H010MCL1GB
	2.2	5 \times 5.4	0.15	10	13	UWP1H2R2MCL1GB
	3.3	5 \times 5.4	0.15	10	17	UWP1H3R3MCL1GB
	4.7	6.3 \times 5.4	0.15	11.75	20	UWP1H4R7MCL1GB

- ・テーピング仕様、はんだ付け推奨ランド寸法・推奨リフロー条件、ご発注単位はアルミニウム電解コンデンサ 製品ガイドを参照ください。
- ・高CV品についてはUUNよりお選びください。

アルミニウム電解コンデンサ ALUMINUM ELECTROLYTIC CAPACITORS

UWT チップ広温度範囲品



- 面実装タイプ広温度範囲品。
- キャリアテーピング包装により自動装着が可能。
- RoHS 指令 (2011/65/EU、(EU) 2015/863) 対応済。
- AEC-Q200 準拠。詳細は別途お問い合わせください。

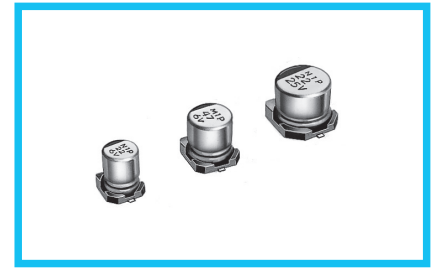

仕様

項目	性能									
カテゴリ温度範囲	- 55 ~ + 105°C									
定格電圧範囲	4 ~ 50V									
定格静電容量範囲	1 ~ 1500μF									
定格静電容量許容差	± 20% (120Hz, 20°C)									
漏れ電流 ※	I = 0.01CV または 3(μA) いずれか大きい値以下 (2分値, 20°C)									
損失角の正接 (tan δ)	定格電圧 (V)	4	6.3	10	16	25	35	50	120Hz 20°C	
	tan δ (max.)	0.40	0.30	0.24	0.20	0.16	0.14	0.14		
温度特性	インピーダンス比 (max.)	120Hz								
	定格電圧 (V)	4	6.3	10	16	25	35	50	120Hz	
	Z(-25°C)/Z(+20°C)	7	4	3	2	2	2	2		
Z(-40°C)/Z(+20°C)	15	8	8	4	4	3	3			
耐久性	105°C 1000時間 定格電圧連続印加後、20°Cに戻し測定を行ったとき、下記項目を満足する									
	静電容量変化率	初期値の ±25%以内 (16V以下)、初期値の ±20%以内 (25V以上)								
	tan δ	初期規格値の 200%以下								
	漏れ電流	初期規格値以下								
高温無負荷特性	105°C 1000時間 無負荷放置後、20°Cにて JIS C 5101-4 4.1項による電圧処理を行った後、上記耐久性の規格値を満足する									
はんだ耐熱性	電極端子面を 250°Cの熱板上に 30秒間放置後、20°Cに戻し測定を行ったとき、下記項目を満足する									
	静電容量変化率	初期値の ±10%以内								
	tan δ	初期規格値以下								
	漏れ電流	初期規格値以下								
表示	ケース底に黒色表示									

※ I:漏れ電流 (μA)、C:定格静電容量 (μF)、V:定格電圧 (V)

寸法図 (表示例)

(φ4~φ8×5.4)

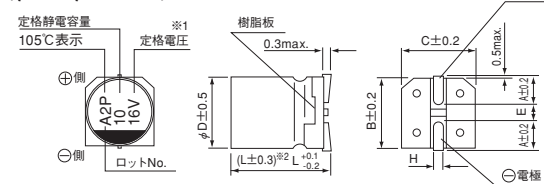

(φ8×10, φ10×10)

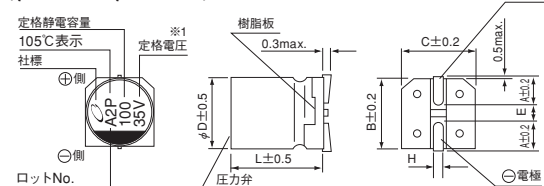

※ 1: 6.3V は「6V」の表示。
 ※ 2: φ6.3×5.8、φ6.3×7.7 に適用。

品番コード体系 (例: 16V 10μF)

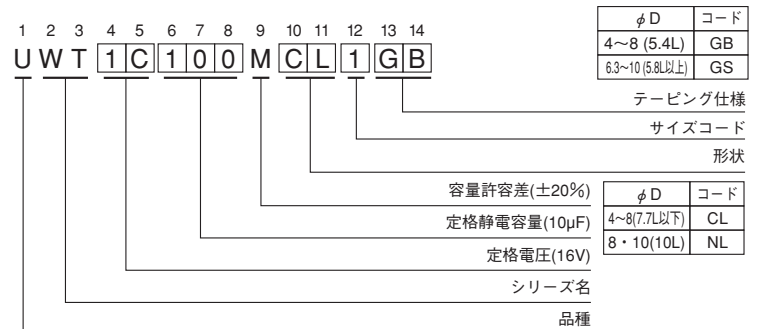

● 定格リプル電流の周波数補正係数

周波数	50 Hz	120 Hz	300 Hz	1 kHz	10 kHz~
補正係数	0.70	1.00	1.17	1.36	1.50

(単位: mm)

φD×L	4×5.4	5×5.4	6.3×5.4	6.3×5.8	6.3×7.7	8×10	10×10
A	1.8	2.1	2.4	2.4	2.4	2.9	3.2
B	4.3	5.3	6.6	6.6	6.6	8.3	10.3
C	4.3	5.3	6.6	6.6	6.6	8.3	10.3
E	1.0	1.3	2.2	2.2	2.2	3.1	4.5
L	5.4	5.4	5.4	5.8	7.7	10	10
H	0.5~0.8	0.5~0.8	0.5~0.8	0.5~0.8	0.5~0.8	0.8~1.1	0.8~1.1

●寸法表は次頁に掲載しております。

アルミニウム電解コンデンサ ALUMINUM ELECTROLYTIC CAPACITORS

UWT

■寸法表

定格電圧 (V) (コード)	定格静電容量 (μ F)	サイズ ϕ D \times L (mm)	$\tan \delta$	漏れ電流 (μ A) (2分値/20°C)	定格リプル電流 (mA _{rms}) (105°C/120Hz)	品番
4 (0G)	22	4 \times 5.4	0.40	3	22	UWT0G220MCL1GB
	33	5 \times 5.4	0.40	3	30	UWT0G330MCL1GB
	47	5 \times 5.4	0.40	3	36	UWT0G470MCL1GB
	100	6.3 \times 5.4	0.40	4	60	UWT0G101MCL1GB
	150	6.3 \times 5.8	0.40	6	86	UWT0G151MCL1GS
	220	6.3 \times 5.8	0.40	8.8	91	UWT0G221MCL6GS
	330	6.3 \times 7.7	0.40	13.2	105	UWT0G331MCL1GS
	470	8 \times 10	0.40	18.8	210	UWT0G471MNL1GS
	680	8 \times 10	0.40	27.2	210	UWT0G681MNL1GS
	1000	8 \times 10	0.40	40	230	UWT0G102MNL1GS
1500	10 \times 10	0.40	60	310	UWT0G152MNL1GS	
6.3 (0J)	22	4 \times 5.4	0.30	3	22	UWT0J220MCL1GB
	33	5 \times 5.4	0.30	3	30	UWT0J330MCL1GB
	47	5 \times 5.4	0.30	3	36	UWT0J470MCL1GB
	100	6.3 \times 5.4	0.30	6.3	60	UWT0J101MCL1GB
	150	6.3 \times 5.8	0.30	9.45	86	UWT0J151MCL1GS
	220	6.3 \times 5.8	0.30	13.86	91	UWT0J221MCL6GS
	330	6.3 \times 7.7	0.30	20.79	105	UWT0J331MCL1GS
	470	8 \times 10	0.30	29.61	210	UWT0J471MNL1GS
	680	8 \times 10	0.30	42.84	210	UWT0J681MNL1GS
	1000	8 \times 10	0.30	63	230	UWT0J102MNL1GS
1500	10 \times 10	0.30	94.5	310	UWT0J152MNL1GS	
10 (1A)	22	5 \times 5.4	0.24	3	27	UWT1A220MCL1GB
	33	5 \times 5.4	0.24	3.3	35	UWT1A330MCL1GB
	47	6.3 \times 5.4	0.24	4.7	46	UWT1A470MCL1GB
	100	6.3 \times 5.4	0.24	10	60	UWT1A101MCL1GB
	150	6.3 \times 5.8	0.24	15	86	UWT1A151MCL1GS
	220	6.3 \times 7.7	0.24	22	105	UWT1A221MCL1GS
	330	8 \times 10	0.24	33	195	UWT1A331MNL1GS
	470	8 \times 10	0.24	47	210	UWT1A471MNL1GS
	680	10 \times 10	0.24	68	310	UWT1A681MNL1GS
	1000	10 \times 10	0.24	100	310	UWT1A102MNL1GS
16 (1C)	10	4 \times 5.4	0.20	3	18	UWT1C100MCL1GB
	22	5 \times 5.4	0.20	3.52	30	UWT1C220MCL1GB
	33	6.3 \times 5.4	0.20	5.28	40	UWT1C330MCL1GB
	47	6.3 \times 5.4	0.20	7.52	50	UWT1C470MCL1GB
	100	6.3 \times 5.4	0.20	16	60	UWT1C101MCL1GB
	150	6.3 \times 7.7	0.20	24	95	UWT1C151MCL1GS
	220	6.3 \times 7.7	0.20	35.2	105	UWT1C221MCL1GS
	330	8 \times 10	0.20	52.8	195	UWT1C331MNL1GS
	470	8 \times 10	0.20	75.2	230	UWT1C471MNL1GS
	680	10 \times 10	0.20	108.8	310	UWT1C681MNL1GS

アルミニウム電解コンデンサ ALUMINUM ELECTROLYTIC CAPACITORS

UWT

■寸法表

定格電圧 (V) (コード)	定格静電容量 (μF)	サイズ $\phi\text{D}\times\text{L}$ (mm)	$\tan\delta$	漏れ電流 (μA) (2分値/20°C)	定格リプル電流 (mA _{rms}) (105°C/120Hz)	品番
25 (1E)	4.7	4×5.4	0.16	3	13	UWT1E4R7MCL1GB
	10	5×5.4	0.16	3	23	UWT1E100MCL1GB
	22	6.3×5.4	0.16	5.5	38	UWT1E220MCL1GB
	33	6.3×5.4	0.16	8.25	48	UWT1E330MCL1GB
	47	6.3×5.8	0.16	11.75	59	UWT1E470MCL6GS
	100	6.3×7.7	0.16	25	91	UWT1E101MCL1GS
	150	8×10	0.16	37.5	140	UWT1E151MNL1GS
	220	8×10	0.16	55	155	UWT1E221MNL1GS
	330	8×10	0.16	82.5	190	UWT1E331MNL1GS
	470	10×10	0.16	117.5	300	UWT1E471MNL1GS
35 (1V)	4.7	4×5.4	0.14	3	15	UWT1V4R7MCL1GB
	10	5×5.4	0.14	3.5	25	UWT1V100MCL1GB
	22	6.3×5.4	0.14	7.7	42	UWT1V220MCL1GB
	33	6.3×5.8	0.14	11.55	52	UWT1V330MCL6GS
	47	6.3×5.8	0.14	16.45	63	UWT1V470MCL1GS
	100	6.3×7.7	0.14	35	84	UWT1V101MCL1GS
	150	8×10	0.14	52.5	155	UWT1V151MNL1GS
	220	8×10	0.14	77	190	UWT1V221MNL1GS
	330	10×10	0.14	115.5	300	UWT1V331MNL1GS
50 (1H)	1	4×5.4	0.14	3	6.2	UWT1H010MCL1GB
	2.2	4×5.4	0.14	3	11	UWT1H2R2MCL1GB
	3.3	4×5.4	0.14	3	14	UWT1H3R3MCL1GB
	4.7	5×5.4	0.14	3	19	UWT1H4R7MCL1GB
	10	6.3×5.4	0.14	5	30	UWT1H100MCL1GB
	22	6.3×5.8	0.14	11	45	UWT1H220MCL6GS
	33	6.3×7.7	0.14	16.5	60	UWT1H330MCL1GS
	47	6.3×7.7	0.14	23.5	63	UWT1H470MCL1GS
	100	8×10	0.14	50	140	UWT1H101MNL1GS
	150	10×10	0.14	75	180	UWT1H151MNL1GS
	220	10×10	0.14	110	220	UWT1H221MNL1GS

・テーピング仕様、はんだ付け推奨ランド寸法・推奨リフロー条件、ご発注単位はアルミニウム電解コンデンサ 製品ガイドを参照ください。

・高CV品についてはUUX, UUUよりお選びください。

アルミニウム電解コンデンサ ALUMINUM ELECTROLYTIC CAPACITORS

UWZ チップ広温度範囲品 260°C 高温リフロー対応



面実装品



- 260°C高温リフロー対応。
リフロー条件：ピーク温度 260°C ピーク 5 秒
230°C以上時間 60 秒 2 回 (φ8×6.2L、φ10×10L 1 回)
- 面実装タイプ 広温度範囲品。
- キャリアテーピング包装により自動装着が可能。
- RoHS 指令 (2011/65/EU、(EU) 2015/863) 対応済。
- AEC-Q200 準拠。詳細は別途お問い合わせください。

仕様

項目	性能							
カテゴリ温度範囲	- 55 ~ + 105°C							
定格電圧範囲	6.3 ~ 50V							
定格静電容量範囲	1 ~ 1500μF							
定格静電容量許容差	± 20% (120Hz, 20°C)							
漏れ電流※	I = 0.01CV または 3(μA) いずれか大きい値以下 (2 分値, 20°C)							
損失角の正接 (tan δ)	定格電圧 (V)	6.3	10	16	25	35	50	120Hz 20°C
	tan δ (max.)	0.30	0.24	0.20	0.16	0.14	0.14	
温度特性	インピーダンス比 (max.)	Z(-25°C)/Z(+20°C)	4	3	2	2	2	120Hz
		Z(-40°C)/Z(+20°C)	8	8	4	4	3	
耐久性	105°C 1000 時間 定格電圧連続印加後、20°Cに戻し測定を行ったとき、下記項目を満足する							
	静電容量変化率	初期値の ±25%以内 (16V 以下)、初期値の ±20%以内 (25V 以上)						
	tan δ	初期規格値の 200%以下						
	漏れ電流	初期規格値以下						
高温無負荷特性	105°C 1000 時間 無負荷放置後、20°Cにて JIS C 5101-4 4.1 項による電圧処理を行った後、上記耐久性の規格値を満足する							
はんだ耐熱性	電極端子面を 250°Cの熱板上に 30 秒間放置後、20°Cに戻し測定を行ったとき、下記項目を満足する							
	静電容量変化率	初期値の ±10%以内						
	tan δ	初期規格値以下						
	漏れ電流	初期規格値以下						
表示	ケース底に黒色表示							

※ I:漏れ電流(μA)、C:定格静電容量(μF)、V:定格電圧(V)

寸法図 (表示例)

(φ4~φ6.3)

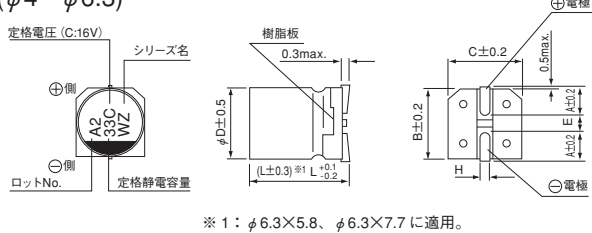

(φ8×6.2)

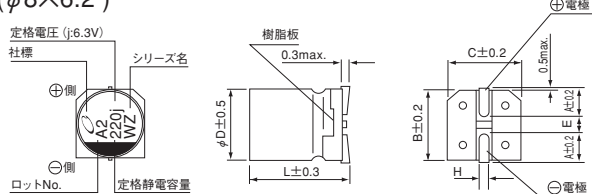

(φ8×10, φ10×10)

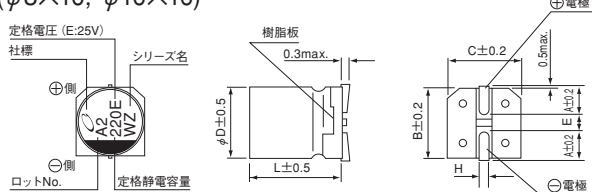

品番コード体系 (例: 6.3V 33μF)

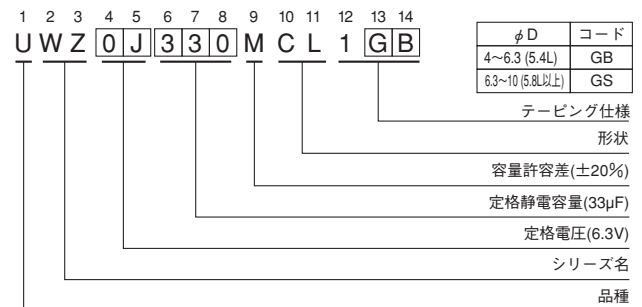

(単位: mm)

φD×L	4×5.4	5×5.4	6.3×5.4	6.3×5.8	6.3×7.7	8×6.2	8×10	10×10
A	1.8	2.1	2.4	2.4	2.4	3.3	2.9	3.2
B	4.3	5.3	6.6	6.6	6.6	8.3	8.3	10.3
C	4.3	5.3	6.6	6.6	6.6	8.3	8.3	10.3
E	1.0	1.3	2.2	2.2	2.2	2.3	3.1	4.5
L	5.4	5.4	5.4	5.8	7.7	6.2	10	10
H	0.5~0.8	0.5~0.8	0.5~0.8	0.5~0.8	0.5~0.8	0.5~0.8	0.8~1.1	0.8~1.1

● 定格リプル電流の周波数補正係数

周波数	50 Hz	120 Hz	300 Hz	1 kHz	10 kHz~
補正係数	0.70	1.00	1.17	1.36	1.50

定格電圧

V	6.3	10	16	25	35	50
コード	j	A	C	E	V	H

● 寸法表は次頁に掲載しております。

アルミニウム電解コンデンサ ALUMINUM ELECTROLYTIC CAPACITORS

UWZ

■寸法表

定格電圧 (V) (コード)	定格静電容量 (μ F)	サイズ ϕ D×L (mm)	$\tan \delta$	漏れ電流 (μ A) (2分値/20°C)	定格リプル電流 (mA _{rms}) (105°C/120Hz)	品番
6.3 (0J)	22	4×5.4	0.30	3	22	UWZ0J220MCL1GB
	33	5×5.4	0.30	3	30	UWZ0J330MCL1GB
	47	5×5.4	0.30	3	36	UWZ0J470MCL1GB
	100	6.3×5.4	0.30	6.3	60	UWZ0J101MCL1GB
	150	6.3×5.8	0.30	9.45	86	UWZ0J151MCL1GS
	220	8×6.2	0.30	13.86	102	UWZ0J221MCL1GS
	330	6.3×7.7	0.30	20.79	105	UWZ0J331MCL1GS
	470	8×10	0.30	29.61	210	UWZ0J471MCL1GS
	680	8×10	0.30	42.84	210	UWZ0J681MCL1GS
	1000	10×10	0.30	63	230	UWZ0J102MCL1GS
	1500	10×10	0.30	94.5	310	UWZ0J152MCL1GS
10 (1A)	22	5×5.4	0.24	3	27	UWZ1A220MCL1GB
	33	5×5.4	0.24	3.3	35	UWZ1A330MCL1GB
	47	6.3×5.4	0.24	4.7	46	UWZ1A470MCL1GB
	100	6.3×5.4	0.24	10	60	UWZ1A101MCL1GB
	150	6.3×5.8	0.24	15	86	UWZ1A151MCL1GS
	220	6.3×7.7	0.24	22	105	UWZ1A221MCL1GS
	330	8×10	0.24	33	195	UWZ1A331MCL1GS
	470	8×10	0.24	47	210	UWZ1A471MCL1GS
	680	10×10	0.24	68	310	UWZ1A681MCL1GS
	1000	10×10	0.24	100	310	UWZ1A102MCL1GS
16 (1C)	10	4×5.4	0.20	3	18	UWZ1C100MCL1GB
	22	5×5.4	0.20	3.52	30	UWZ1C220MCL1GB
	33	6.3×5.4	0.20	5.28	40	UWZ1C330MCL1GB
	47	6.3×5.4	0.20	7.52	50	UWZ1C470MCL1GB
	100	6.3×5.4	0.20	16	60	UWZ1C101MCL1GB
	150	6.3×7.7	0.20	24	95	UWZ1C151MCL1GS
	220	6.3×7.7	0.20	35.2	105	UWZ1C221MCL1GS
	330	8×10	0.20	52.8	195	UWZ1C331MCL1GS
	470	8×10	0.20	75.2	210	UWZ1C471MCL1GS
	680	10×10	0.20	108.8	310	UWZ1C681MCL1GS
25 (1E)	4.7	4×5.4	0.16	3	13	UWZ1E4R7MCL1GB
	10	5×5.4	0.16	3	23	UWZ1E100MCL1GB
	22	6.3×5.4	0.16	5.5	38	UWZ1E220MCL1GB
	33	6.3×5.4	0.16	8.25	48	UWZ1E330MCL1GB
	47	8×6.2	0.16	11.75	66	UWZ1E470MCL1GS
	100	6.3×7.7	0.16	25	91	UWZ1E101MCL1GS
	150	8×10	0.16	37.5	140	UWZ1E151MCL1GS
	220	8×10	0.16	55	155	UWZ1E221MCL1GS
	330	10×10	0.16	82.5	190	UWZ1E331MCL1GS
	470	10×10	0.16	117.5	300	UWZ1E471MCL1GS

アルミニウム電解コンデンサ ALUMINUM ELECTROLYTIC CAPACITORS

UWZ

■寸法表

定格電圧 (V) (コード)	定格静電容量 (μF)	サイズ $\phi\text{D}\times\text{L}$ (mm)	$\tan\delta$	漏れ電流 (μA) (2分値/20°C)	定格リップル電流 (mA _{rms}) (105°C/120Hz)	品番
35 (1V)	4.7	4×5.4	0.14	3	15	UWZ1V4R7MCL1GB
	10	5×5.4	0.14	3.5	25	UWZ1V100MCL1GB
	22	6.3×5.4	0.14	7.7	42	UWZ1V220MCL1GB
	33	8×6.2	0.14	11.55	59	UWZ1V330MCL1GS
	47	6.3×5.8	0.14	16.45	63	UWZ1V470MCL1GS
	100	6.3×7.7	0.14	35	84	UWZ1V101MCL1GS
	150	8×10	0.14	52.5	155	UWZ1V151MCL1GS
	220	10×10	0.14	77	190	UWZ1V221MCL1GS
	330	10×10	0.14	115.5	300	UWZ1V331MCL1GS
50 (1H)	1	4×5.4	0.14	3	6.3	UWZ1H010MCL1GB
	2.2	4×5.4	0.14	3	11	UWZ1H2R2MCL1GB
	3.3	4×5.4	0.14	3	14	UWZ1H3R3MCL1GB
	4.7	5×5.4	0.14	3	19	UWZ1H4R7MCL1GB
	10	6.3×5.4	0.14	5	30	UWZ1H100MCL1GB
	22	8×6.2	0.14	11	51	UWZ1H220MCL1GS
	33	6.3×7.7	0.14	16.5	60	UWZ1H330MCL1GS
	47	6.3×7.7	0.14	23.5	63	UWZ1H470MCL1GS
	100	8×10	0.14	50	140	UWZ1H101MCL1GS
	150	10×10	0.14	75	180	UWZ1H151MCL1GS
	220	10×10	0.14	110	220	UWZ1H221MCL1GS

・テーピング仕様、はんだ付け推奨ランド寸法・推奨リフロー条件、ご注文単位はアルミニウム電解コンデンサ 製品ガイドを参照ください。

アルミニウム電解コンデンサ ALUMINUM ELECTROLYTIC CAPACITORS

UWG チップ 低インピーダンス品



- 面実装タイプ低インピーダンス品。
- キャリアテーピング包装により自動装着が可能。
- RoHS 指令 (2011/65/EU、(EU) 2015/863) 対応済。
- AEC-Q200 準拠。詳細は別途お問い合わせください。



仕様

項目	性能								
カテゴリ温度範囲	- 55 ~ + 105°C								
定格電圧範囲	6.3 ~ 50V								
定格静電容量範囲	1 ~ 1500μF								
定格静電容量許容差	± 20% (120Hz, 20°C)								
漏れ電流 ※	I = 0.01CV または 3(μA) いずれか大きい値以下 (2分値, 20°C)								
損失角の正接 (tan δ)	定格電圧 (V)	6.3	10	16	25	35	50	120Hz 20°C	
	tan δ (max.)	0.26	0.19	0.16	0.14	0.12	0.12		
温度特性	定格電圧 (V)	6.3	10	16	25	35	50	120Hz	
	インピーダンス比 (max.)	Z (-25°C) / Z (+20°C)	2	2	2	2	2		2
		Z (-55°C) / Z (+20°C)	4	4	3	3	3		3
耐久性	105°C 1000時間 定格電圧連続印加後、20°Cに戻し測定を行ったとき、下記項目を満足する								
	静電容量変化率	初期値の ±20%以内							
	tan δ	初期規格値の 200%以下							
	漏れ電流	初期規格値以下							
高温無負荷特性	105°C 1000時間 無負荷放置後、20°Cにて JIS C 5101-4 4.1項による電圧処理を行った後、上記耐久性の規格値を満足する								
	電極端子面を 250°Cの熱板上に 30秒間放置後、20°Cに戻し測定を行ったとき、下記項目を満足する								
はんだ耐熱性	静電容量変化率	初期値の ±10%以内							
	tan δ	初期規格値以下							
	漏れ電流	初期規格値以下							
表示	ケース底に黒色表示								

※ I:漏れ電流 (μA)、C:定格静電容量 (μF)、V:定格電圧 (V)

寸法図 (表示例)

(φ4~φ6.3)

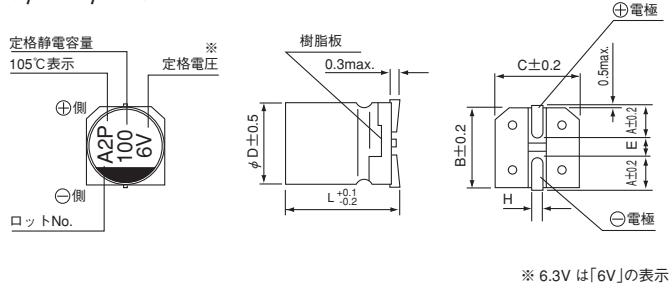

品番コード体系 (例: 10V 100μF)

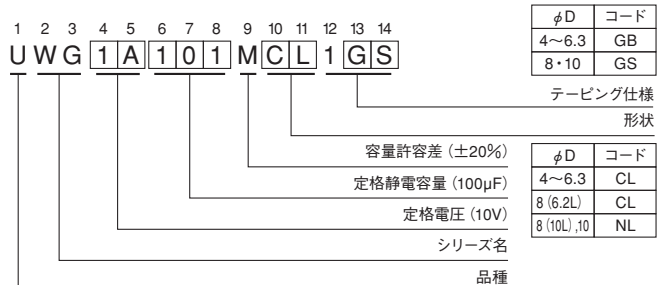

(φ8×6.2)

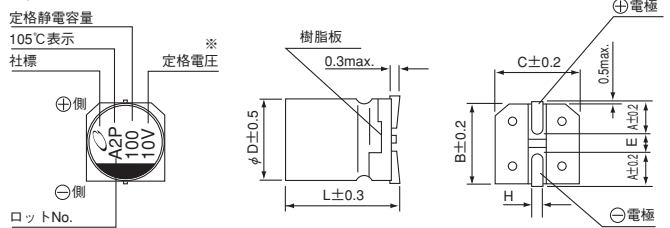

(単位: mm)

φD×L	4×5.4	5×5.4	6.3×5.4	8×6.2	8×10	10×10
A	1.8	2.1	2.4	3.3	2.9	3.2
B	4.3	5.3	6.6	8.3	8.3	10.3
C	4.3	5.3	6.6	8.3	8.3	10.3
E	1.0	1.3	2.2	2.3	3.1	4.5
L	5.4	5.4	5.4	6.2	10	10
H	0.5~0.8	0.5~0.8	0.5~0.8	0.5~0.8	0.8~1.1	0.8~1.1

● 定格リップル電流の周波数補正係数

周波数	50 Hz	120 Hz	300 Hz	1 kHz	10 kHz~
補正係数	0.35	0.50	0.64	0.83	1.00

(φ8×10, φ10×10)

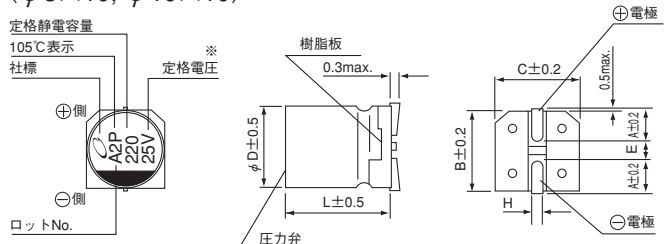

● 寸法表は次頁に掲載しております。

アルミニウム電解コンデンサ ALUMINUM ELECTROLYTIC CAPACITORS

UWG

■寸法表

定格電圧 (V) (コード)	定格静電容量 (μ F)	サイズ ϕ D×L (mm)	$\tan \delta$	漏れ電流 (μ A) (2分値/20°C)	インピーダンス(Ω) max. (20°C/100kHz)	定格リップル電流 (mA _{rms}) (105°C/100kHz)	品番
6.3 (0J)	22	4×5.4	0.26	3	3.00	60	UWG0J220MCL1GB
	47	5×5.4	0.26	3	1.80	95	UWG0J470MCL1GB
	68	6.3×5.4	0.26	4.284	1.00	140	UWG0J680MCL1GB
	100	6.3×5.4	0.26	6.3	1.00	140	UWG0J101MCL1GB
	220	8×6.2	0.26	13.86	0.40	230	UWG0J221MCL1GS
	330	8×10	0.26	20.79	0.30	450	UWG0J331MNL1GS
	1000	10×10	0.26	63	0.15	670	UWG0J102MNL1GS
	1500	10×10	0.26	94.5	0.15	670	UWG0J152MNL1GS
10 (1A)	33	5×5.4	0.19	3.3	1.80	95	UWG1A330MCL1GB
	100	8×6.2	0.19	10	0.40	230	UWG1A101MCL1GS
	150	8×6.2	0.19	15	0.40	230	UWG1A151MCL1GS
	220	8×10	0.19	22	0.30	450	UWG1A221MNL1GS
	470	10×10	0.19	47	0.15	670	UWG1A471MNL1GS
	1000	10×10	0.19	100	0.15	670	UWG1A102MNL1GS
16 (1C)	10	4×5.4	0.16	3	3.00	60	UWG1C100MCL1GB
	22	5×5.4	0.16	3.52	1.80	95	UWG1C220MCL1GB
	47	6.3×5.4	0.16	7.52	1.00	140	UWG1C470MCL1GB
	68	8×6.2	0.16	10.88	0.40	230	UWG1C680MCL1GS
	100	8×6.2	0.16	16	0.40	230	UWG1C101MCL1GS
	220	10×10	0.16	35.2	0.15	670	UWG1C221MNL1GS
	330	10×10	0.16	52.8	0.15	670	UWG1C331MNL1GS
	470	10×10	0.16	75.2	0.15	670	UWG1C471MNL1GS
	680	10×10	0.16	108.8	0.15	670	UWG1C681MNL1GS
25 (1E)	6.8	4×5.4	0.14	3	3.00	60	UWG1E6R8MCL1GB
	22	6.3×5.4	0.14	5.5	1.00	140	UWG1E220MCL1GB
	33	6.3×5.4	0.14	8.25	1.00	140	UWG1E330MCL1GB
	47	8×6.2	0.14	11.75	0.40	230	UWG1E470MCL1GS
	68	8×10	0.14	17	0.30	450	UWG1E680MNL1GS
	100	8×10	0.14	25	0.30	450	UWG1E101MNL1GS
	220	10×10	0.14	55	0.15	670	UWG1E221MNL1GS
	330	10×10	0.14	82.5	0.15	670	UWG1E331MNL1GS
	470	10×10	0.14	117.5	0.15	670	UWG1E471MNL1GS
35 (1V)	1	4×5.4	0.12	3	3.00	60	UWG1V010MCL1GB
	2.2	4×5.4	0.12	3	3.00	60	UWG1V2R2MCL1GB
	3.3	4×5.4	0.12	3	3.00	60	UWG1V3R3MCL1GB
	4.7	4×5.4	0.12	3	3.00	60	UWG1V4R7MCL1GB
	6.8	5×5.4	0.12	3	1.80	95	UWG1V6R8MCL1GB
	10	5×5.4	0.12	3.5	1.80	95	UWG1V100MCL1GB
	22	6.3×5.4	0.12	7.7	1.00	140	UWG1V220MCL1GB
	33	8×6.2	0.12	11.55	0.40	230	UWG1V330MCL1GS
	47	8×6.2	0.12	16.45	0.40	230	UWG1V470MCL1GS
	100	10×10	0.12	35	0.15	670	UWG1V101MNL1GS
	220	10×10	0.12	77	0.15	670	UWG1V221MNL1GS
330	10×10	0.12	115.5	0.15	670	UWG1V331MNL1GS	
50 (1H)	1	4×5.4	0.12	3	5.00	30	UWG1H010MCL1GB
	2.2	4×5.4	0.12	3	5.00	30	UWG1H2R2MCL1GB
	3.3	4×5.4	0.12	3	5.00	30	UWG1H3R3MCL1GB
	4.7	5×5.4	0.12	3	3.00	50	UWG1H4R7MCL1GB
	10	6.3×5.4	0.12	5	2.00	70	UWG1H100MCL1GB
	22	8×6.2	0.12	11	0.70	120	UWG1H220MCL1GS
	33	8×10	0.12	16.5	0.60	300	UWG1H330MNL1GS
	47	10×10	0.12	23.5	0.30	500	UWG1H470MNL1GS
	100	10×10	0.12	50	0.30	500	UWG1H101MNL1GS
	220	10×10	0.12	110	0.30	500	UWG1H221MNL1GS

・テーピング仕様、はんだ付け推奨ランド寸法・推奨リフロー条件、ご発注単位はアルミニウム電解コンデンサ 製品ガイドを参照ください。
 ・高CV品については UUUよりお選びください。

アルミニウム電解コンデンサ ALUMINUM ELECTROLYTIC CAPACITORS

UUP チップ 両極性品



- 面実装タイプ両極性品。
- キャリアテーピング包装により自動装着が可能。
- RoHS 指令 (2011/65/EU、(EU) 2015/863) 対応済。
- AEC-Q200 準拠。詳細は別途お問い合わせください。

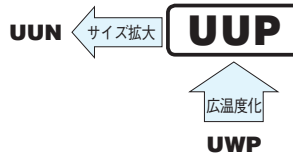

仕様

項目	性能								
カテゴリ温度範囲	- 55 ~ + 105°C								
定格電圧範囲	6.3 ~ 50V								
定格静電容量範囲	0.1 ~ 47μF								
定格静電容量許容差	± 20% (120Hz, 20°C)								
漏れ電流 ※	I = 0.05CV または 10(μA) いずれか大きい値以下 (2分値, 20°C)								
損失角の正接 (tan δ)	定格電圧 (V)	6.3	10	16	25	35	50	120Hz 20°C	
	tan δ (max.)	0.24	0.20	0.17	0.17	0.15	0.15		
温度特性	定格電圧 (V)	6.3	10	16	25	35	50	120Hz	
	インピーダンス比 (max.)	Z(-25°C) / Z(+20°C)	4	3	2	2	2		2
		Z(-40°C) / Z(+20°C)	8	6	4	4	3		3
耐久性	105°C 1000 時間 (250 時間毎に極性反転) 定格電圧連続印加後、20°Cに戻し測定を行ったとき、下記項目を満足する								
	静電容量変化率	初期値の ±20%以内							
	tan δ	初期規格値の 200%以下							
	漏れ電流	初期規格値以下							
高温無負荷特性	105°C 1000 時間 無負荷放置後、20°Cにて JIS C 5101-4 4.1 項による電圧処理を行った後、上記耐久性の規格値を満足する								
はんだ耐熱性	電極端子面を 250°Cの熱板上に 30 秒間放置後、20°Cに戻し測定を行ったとき、下記項目を満足する								
	静電容量変化率	初期値の ±10%以内							
	tan δ	初期規格値以下							
	漏れ電流	初期規格値以下							
表示	ケース底に黒色表示								

※ I:漏れ電流 (μA)、C:定格静電容量 (μF)、V:定格電圧 (V)

寸法図 (表示例)

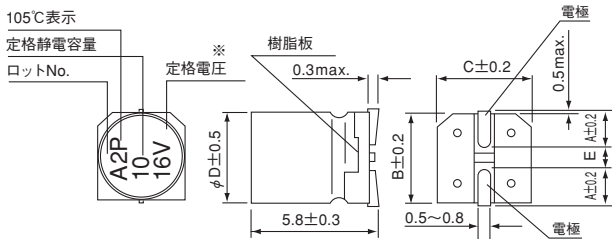

※ 6.3V は「6V」の表示

● 定格リップル電流の周波数補正係数

周波数	50 Hz	120 Hz	300 Hz	1 kHz	10 kHz~
補正係数	0.70	1.00	1.17	1.36	1.50

品番コード体系 (例: 16V 10μF)

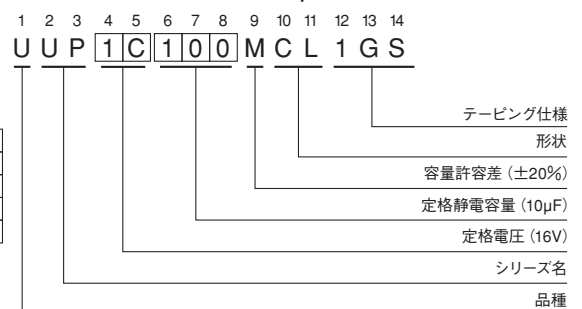

(単位: mm)

φD	4	5	6.3
A	1.8	2.1	2.4
B	4.3	5.3	6.6
C	4.3	5.3	6.6
E	1.0	1.3	2.2

● 寸法表は次頁に掲載しております。

アルミニウム電解コンデンサ ALUMINUM ELECTROLYTIC CAPACITORS

UUP

■寸法表

定格電圧 (V) (コード)	定格静電容量 (μ F)	サイズ ϕ D×L (mm)	$\tan \delta$	漏れ電流 (μ A) (2分値/20°C)	定格リプル電流 (mA _{rms}) (105°C/120Hz)	品番
6.3 (0J)	22	5×5.8	0.24	10	28	UUP0J220MCL1GS
	33	6.3×5.8	0.24	10.395	37	UUP0J330MCL1GS
	47	6.3×5.8	0.24	14.805	45	UUP0J470MCL1GS
10 (1A)	10	4×5.8	0.20	10	17	UUP1A100MCL1GS
	22	6.3×5.8	0.20	11	33	UUP1A220MCL1GS
	33	6.3×5.8	0.20	16.5	41	UUP1A330MCL1GS
16 (1C)	4.7	4×5.8	0.17	10	12	UUP1C47MCL1GS
	10	5×5.8	0.17	10	23	UUP1C100MCL1GS
	22	6.3×5.8	0.17	17.6	37	UUP1C220MCL1GS
	33	6.3×5.8	0.17	26.4	49	UUP1C330MCL1GS
25 (1E)	3.3	5×5.8	0.17	10	12	UUP1E33MCL1GS
	4.7	5×5.8	0.17	10	16	UUP1E47MCL1GS
	10	6.3×5.8	0.17	12.5	27	UUP1E100MCL1GS
35 (1V)	2.2	4×5.8	0.15	10	8.4	UUP1V22MCL1GS
	3.3	5×5.8	0.15	10	16	UUP1V33MCL1GS
	4.7	5×5.8	0.15	10	18	UUP1V47MCL1GS
	10	6.3×5.8	0.15	17.5	29	UUP1V100MCL1GS
50 (1H)	0.1	4×5.8	0.15	10	1.0	UUP1H01MCL1GS
	0.22	4×5.8	0.15	10	2.0	UUP1HR22MCL1GS
	0.33	4×5.8	0.15	10	2.8	UUP1HR33MCL1GS
	0.47	4×5.8	0.15	10	4.0	UUP1HR47MCL1GS
	1	4×5.8	0.15	10	8.4	UUP1H010MCL1GS
	2.2	5×5.8	0.15	10	13	UUP1H22MCL1GS
	3.3	5×5.8	0.15	10	17	UUP1H33MCL1GS
	4.7	6.3×5.8	0.15	11.75	20	UUP1H47MCL1GS

- ・テーピング仕様、はんだ付け推奨ランド寸法・推奨リフロー条件、ご発注単位はアルミニウム電解コンデンサ 製品ガイドを参照ください。
- ・高CV品についてはUUNよりお選びください。

アルミニウム電解コンデンサ ALUMINUM ELECTROLYTIC CAPACITORS

UUA チップ長寿命品



- 面実装タイプ長寿命品。
- 105℃ 3000 ~ 5000 時間保証品。
- RoHS 指令 (2011/65/EU、(EU) 2015/863) 対応済。
- AEC-Q200 準拠。詳細は別途お問い合わせください。

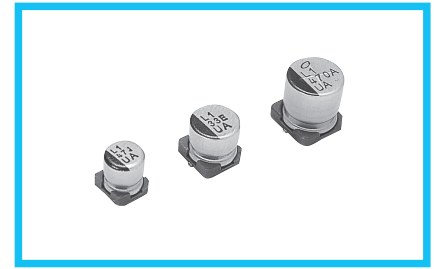

■仕様

項目	性能								
カテゴリ温度範囲	-55 ~ +105℃								
定格電圧範囲	6.3 ~ 50V								
定格静電容量範囲	1 ~ 1000μF								
定格静電容量許容差	±20% (120Hz, 20℃)								
漏れ電流※	I = 0.01CV または 3(μA) いずれか大きい値以下 (2分値, 20℃)								
損失角の正接 (tan δ)	定格電圧 (V)	6.3	10	16	25	35	50	120Hz 20℃	
	tan δ (max.)	0.28	0.24	0.20	0.16	0.13	0.12		
温度特性	定格電圧 (V)	6.3	10	16	25	35	50	120Hz	
	インピーダンス比 (max.)	Z(-25℃)/Z(+20℃)	4	3	2	2	2		2
		Z(-55℃)/Z(+20℃)	10	7	5	3	3		3
耐久性	105℃ 3000 時間 (φ8, φ10 は 5000 時間) 定格電圧連続印加後、20℃に戻し測定を行ったとき、下記項目を満足する								
	静電容量変化率	初期値の ±30%以内							
	tan δ	初期規格値の 300%以下							
高温無負荷特性	105℃ 1000 時間 無負荷放置後、20℃にて JIS C 5101-4 4.1 項による電圧処理を行った後、上記耐久性の規格値を満足する								
	電極端子面を 250℃の熱板上に 30 秒間放置後、20℃に戻し測定を行ったとき、下記項目を満足する								
	静電容量変化率	初期値の ±10%以内							
はんだ耐熱性	tan δ	初期規格値以下							
	漏れ電流	初期規格値以下							
	表示	ケース底に黒色表示							

※ I:漏れ電流(μA)、C:定格静電容量(μF)、V:定格電圧(V)

■寸法図 (表示例)

(φ4~φ6.3)

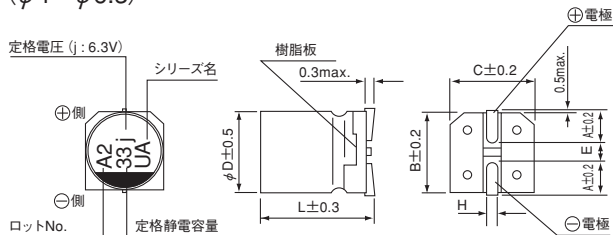

(φ8, φ10)

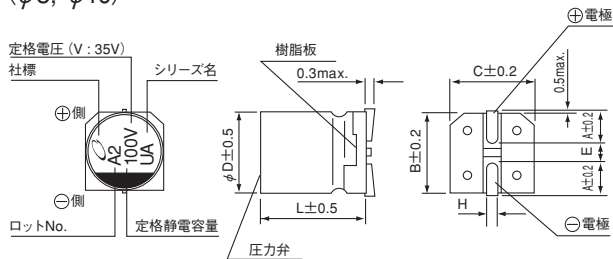

定格電圧

V	6.3	10	16	25	35	50
コード	j	A	C	E	V	H

品番コード体系 (例: 16V 10μF)

1 2 3 4 5 6 7 8 9 10 11 12 13 14
U U A 1 C 1 0 0 M C L 1 G S

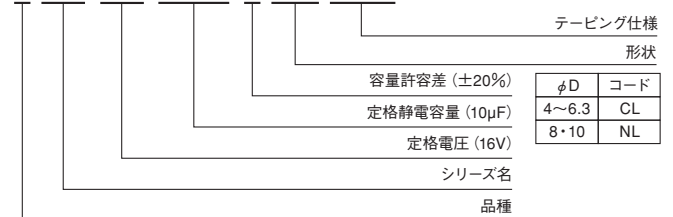

φDXL	4×5.8	5×5.8	6.3×5.8	6.3×7.7	8×10	10×10
A	1.8	2.1	2.4	2.4	2.9	3.2
B	4.3	5.3	6.6	6.6	8.3	10.3
C	4.3	5.3	6.6	6.6	8.3	10.3
E	1.0	1.3	2.2	2.2	3.1	4.5
L	5.8	5.8	5.8	7.7	10	10
H	0.5~0.8	0.5~0.8	0.5~0.8	0.5~0.8	0.8~1.1	0.8~1.1

● 定格リップル電流の周波数補正係数

周波数	50 Hz	120 Hz	300 Hz	1 kHz	10 kHz~
補正係数	0.70	1.00	1.17	1.36	1.50

● 寸法表は次頁に掲載しております。

アルミニウム電解コンデンサ ALUMINUM ELECTROLYTIC CAPACITORS

UUA

■寸法表

定格電圧 (V) (コード)	定格静電容量 (μF)	サイズ $\phi\text{D}\times\text{L}$ (mm)	$\tan\delta$	漏れ電流 (μA) (2分値/20 $^{\circ}\text{C}$)	定格リップル電流 (mA _{rms}) (105 $^{\circ}\text{C}$ /120Hz)	品番
6.3 (0J)	22	4 \times 5.8	0.28	3	22	UUA0J220MCL1GS
	33	5 \times 5.8	0.28	3	35	UUA0J330MCL1GS
	47	5 \times 5.8	0.28	3	38	UUA0J470MCL1GS
	100	6.3 \times 5.8	0.28	6.3	69	UUA0J101MCL1GS
	220	6.3 \times 7.7	0.28	13.86	120	UUA0J221MCL1GS
	330	8 \times 10	0.28	20.79	290	UUA0J331MNL1GS
	470	10 \times 10	0.28	29.61	320	UUA0J471MNL1GS
	1000	10 \times 10	0.28	63	410	UUA0J102MNL1GS
10 (1A)	22	5 \times 5.8	0.24	3	30	UUA1A220MCL1GS
	33	5 \times 5.8	0.24	3.3	35	UUA1A330MCL1GS
	47	6.3 \times 5.8	0.24	4.7	50	UUA1A470MCL1GS
	100	6.3 \times 7.7	0.24	10	81	UUA1A101MCL1GS
	220	8 \times 10	0.24	22	141	UUA1A221MNL1GS
	330	10 \times 10	0.24	33	290	UUA1A331MNL1GS
	470	10 \times 10	0.24	47	320	UUA1A471MNL1GS
16 (1C)	10	4 \times 5.8	0.20	3	18	UUA1C100MCL1GS
	22	5 \times 5.8	0.20	3.52	30	UUA1C220MCL1GS
	33	6.3 \times 5.8	0.20	5.28	48	UUA1C330MCL1GS
	47	6.3 \times 5.8	0.20	7.52	50	UUA1C470MCL1GS
	100	6.3 \times 7.7	0.20	16	81	UUA1C101MCL1GS
	220	10 \times 10	0.20	35.2	216	UUA1C221MNL1GS
	330	10 \times 10	0.20	52.8	290	UUA1C331MNL1GS
	470	10 \times 10	0.20	75.2	320	UUA1C471MNL1GS
25 (1E)	10	5 \times 5.8	0.16	3	27	UUA1E100MCL1GS
	22	6.3 \times 5.8	0.16	5.5	44	UUA1E220MCL1GS
	33	6.3 \times 5.8	0.16	8.25	50	UUA1E330MCL1GS
	47	6.3 \times 7.7	0.16	11.75	63	UUA1E470MCL1GS
	100	8 \times 10	0.16	25	116	UUA1E101MNL1GS
	220	10 \times 10	0.16	55	320	UUA1E221MNL1GS
	330	10 \times 10	0.16	82.5	450	UUA1E331MNL1GS
35 (1V)	4.7	4 \times 5.8	0.13	3	16	UUA1V470MCL1GS
	10	5 \times 5.8	0.13	3.5	27	UUA1V100MCL1GS
	22	6.3 \times 5.8	0.13	7.7	44	UUA1V220MCL1GS
	33	6.3 \times 7.7	0.13	11.55	57	UUA1V330MCL1GS
	47	8 \times 10	0.13	16.45	92	UUA1V470MNL1GS
	100	10 \times 10	0.13	35	151	UUA1V101MNL1GS
	220	10 \times 10	0.13	77	375	UUA1V221MNL1GS
50 (1H)	1	4 \times 5.8	0.12	3	8	UUA1H010MCL1GS
	2.2	4 \times 5.8	0.12	3	12	UUA1H2R2MCL1GS
	3.3	4 \times 5.8	0.12	3	17	UUA1H3R3MCL1GS
	4.7	5 \times 5.8	0.12	3	22	UUA1H4R7MCL1GS
	10	6.3 \times 5.8	0.12	5	32	UUA1H100MCL1GS
	22	6.3 \times 7.7	0.12	11	58	UUA1H220MCL1GS
	33	8 \times 10	0.12	16.5	140	UUA1H330MNL1GS
	47	8 \times 10	0.12	23.5	170	UUA1H470MNL1GS
	100	10 \times 10	0.12	50	310	UUA1H101MNL1GS

・テーピング仕様、はんだ付け推奨ランド寸法・推奨リフロー条件、ご発注単位はアルミニウム電解コンデンサ 製品ガイドを参照ください。

アルミニウム電解コンデンサ ALUMINUM ELECTROLYTIC CAPACITORS

UUL チップ長寿命品



- 面実装タイプ長寿命品。
- 105°C 5000 時間保証品。
- RoHS 指令 (2011/65/EU、(EU) 2015/863) 対応済。
- AEC-Q200 準拠。詳細は別途お問い合わせください。



仕様

項目	性能								
カテゴリ温度範囲	- 40 ~ + 105°C								
定格電圧範囲	6.3 ~ 50V								
定格静電容量範囲	1 ~ 1000μF								
定格静電容量許容差	± 20% (120Hz, 20°C)								
漏れ電流 ※	I = 0.01CV または 3(μA) いずれか大きい値以下 (2 分値, 20°C)								
損失角の正接 (tan δ)	定格電圧 (V)	6.3	10	16	25	35	50	120Hz 20°C	
	tan δ (max.)	0.32	0.24	0.20	0.16	0.13	0.12		
温度特性	定格電圧 (V)	6.3	10	16	25	35	50	120Hz	
	インピーダンス比 (max.)	Z (-25°C) / Z (+20°C)	4	3	2	2	2		2
		Z (-40°C) / Z (+20°C)	10	7	5	3	3		3
耐久性	105°C 5000 時間 定格電圧連続印加後、20°C に戻し測定を行ったとき、下記項目を満足する								
	静電容量変化率	初期値の ±30% 以内							
	tan δ	初期規格値の 300% 以下							
	漏れ電流	初期規格値以下							
高温無負荷特性	105°C 1000 時間 無負荷放置後、20°C にて JIS C 5101-4 4.1 項による電圧処理を行った後、上記耐久性の規格値を満足する								
はんだ耐熱性	電極端子面を 250°C の熱板上に 30 秒間放置後、20°C に戻し測定を行ったとき、下記項目を満足する								
	静電容量変化率	初期値の ±10% 以内							
	tan δ	初期規格値以下							
	漏れ電流	初期規格値以下							
表示	ケース底に黒色表示								

※ I: 漏れ電流 (μA)、C: 定格静電容量 (μF)、V: 定格電圧 (V)

寸法図 (表示例)

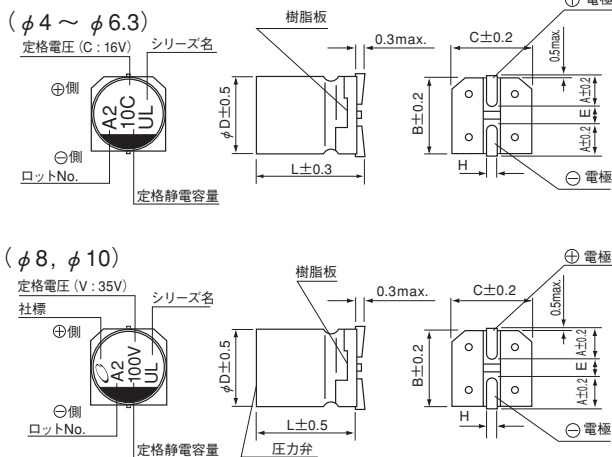

品番コード体系 (例: 16V 100μF)

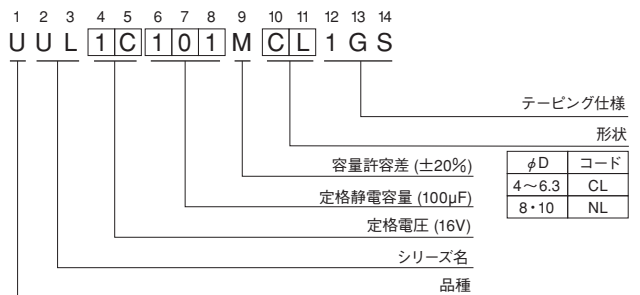

● 定格リップル電流の周波数補正係数

周波数	50 Hz	120 Hz	300 Hz	1 kHz	10 kHz~
補正係数	0.70	1.00	1.17	1.36	1.50

定格電圧

V	6.3	10	16	25	35	50
コード	j	A	C	E	V	H

(単位: mm)

φDXL	4×5.8	5×5.8	6.3×5.8	6.3×7.7	8×10	10×10
A	1.8	2.1	2.4	2.4	2.9	3.2
B	4.3	5.3	6.6	6.6	8.3	10.3
C	4.3	5.3	6.6	6.6	8.3	10.3
E	1.0	1.3	2.2	2.2	3.1	4.5
L	5.8	5.8	5.8	7.7	10	10
H	0.5~0.8	0.5~0.8	0.5~0.8	0.5~0.8	0.8~1.1	0.8~1.1

● 寸法表は次頁に掲載しております。

アルミニウム電解コンデンサ ALUMINUM ELECTROLYTIC CAPACITORS

UUL

■寸法表

定格電圧 (V) (コード)	定格静電容量 (μ F)	サイズ ϕ D \times L (mm)	$\tan \delta$	漏れ電流 (μ A) (2分値/20 $^{\circ}$ C)	定格リップル電流 (mA _{rms}) (105 $^{\circ}$ C/120Hz)	品番
6.3 (0J)	33	5 \times 5.8	0.32	3	35	UUL0J330MCL1GS
	47	5 \times 5.8	0.32	3	36	UUL0J470MCL1GS
	100	6.3 \times 5.8	0.32	6.3	60	UUL0J101MCL1GS
	220	6.3 \times 7.7	0.32	13.86	101	UUL0J221MCL1GS
	330	8 \times 10	0.32	20.79	160	UUL0J331MNL1GS
	470	10 \times 10	0.32	29.61	254	UUL0J471MNL1GS
	1000	10 \times 10	0.32	63	313	UUL0J102MNL1GS
10 (1A)	22	5 \times 5.8	0.24	3	30	UUL1A220MCL1GS
	33	5 \times 5.8	0.24	3.3	35	UUL1A330MCL1GS
	47	6.3 \times 5.8	0.24	4.7	50	UUL1A470MCL1GS
	100	6.3 \times 7.7	0.24	10	81	UUL1A101MCL1GS
	220	8 \times 10	0.24	22	141	UUL1A221MNL1GS
	330	10 \times 10	0.24	33	238	UUL1A331MNL1GS
	470	10 \times 10	0.24	47	254	UUL1A471MNL1GS
16 (1C)	10	4 \times 5.8	0.20	3	18	UUL1C100MCL1GS
	22	5 \times 5.8	0.20	3.52	30	UUL1C220MCL1GS
	33	6.3 \times 5.8	0.20	5.28	48	UUL1C330MCL1GS
	47	6.3 \times 5.8	0.20	7.52	50	UUL1C470MCL1GS
	100	6.3 \times 7.7	0.20	16	81	UUL1C101MCL1GS
	220	10 \times 10	0.20	35.2	216	UUL1C221MNL1GS
	330	10 \times 10	0.20	52.8	238	UUL1C331MNL1GS
	470	10 \times 10	0.20	75.2	254	UUL1C471MNL1GS
25 (1E)	10	5 \times 5.8	0.16	3	25	UUL1E100MCL1GS
	22	6.3 \times 5.8	0.16	5.5	42	UUL1E220MCL1GS
	33	6.3 \times 5.8	0.16	8.25	48	UUL1E330MCL1GS
	47	6.3 \times 7.7	0.16	11.75	63	UUL1E470MCL1GS
	100	8 \times 10	0.16	25	116	UUL1E101MNL1GS
	220	10 \times 10	0.16	55	216	UUL1E221MNL1GS
	330	10 \times 10	0.16	82.5	238	UUL1E331MNL1GS
35 (1V)	4.7	4 \times 5.8	0.13	3	15	UUL1V470MCL1GS
	10	5 \times 5.8	0.13	3.5	25	UUL1V100MCL1GS
	22	6.3 \times 5.8	0.13	7.7	42	UUL1V220MCL1GS
	33	6.3 \times 7.7	0.13	11.55	57	UUL1V330MCL1GS
	47	8 \times 10	0.13	16.45	92	UUL1V470MNL1GS
	100	10 \times 10	0.13	35	151	UUL1V101MNL1GS
	220	10 \times 10	0.13	77	216	UUL1V221MNL1GS
50 (1H)	1	4 \times 5.8	0.12	3	6.2	UUL1H010MCL1GS
	2.2	4 \times 5.8	0.12	3	11	UUL1H2R2MCL1GS
	3.3	4 \times 5.8	0.12	3	14	UUL1H3R3MCL1GS
	4.7	5 \times 5.8	0.12	3	19	UUL1H4R7MCL1GS
	10	6.3 \times 5.8	0.12	5	30	UUL1H100MCL1GS
	22	6.3 \times 7.7	0.12	11	49	UUL1H220MCL1GS
	33	8 \times 10	0.12	16.5	77	UUL1H330MNL1GS
	47	8 \times 10	0.12	23.5	92	UUL1H470MNL1GS
	100	10 \times 10	0.12	50	151	UUL1H101MNL1GS

・テーピング仕様、はんだ付け推奨ランド寸法・推奨リフロー条件、ご注文単位はアルミニウム電解コンデンサ 製品ガイドを参照ください。

アルミニウム電解コンデンサ ALUMINUM ELECTROLYTIC CAPACITORS

UCW チップ 長寿命低インピーダンス品



- 面実装タイプ長寿命低インピーダンス品。
- 105℃ 7000 時間保証品。
- キャリアテーピング包装により自動装着が可能。
- RoHS 指令 (2011/65/EU、(EU) 2015/863) 対応済。
- AEC-Q200 準拠。詳細は別途お問い合わせください。

UCW ← 低インピーダンス化 UCB



仕様

項目	性能							
カテゴリ温度範囲	-25 ~ +105℃							
定格電圧範囲	6.3 ~ 50V							
定格静電容量範囲	10 ~ 470μF							
定格静電容量許容差	±20% (120Hz, 20℃)							
漏れ電流 ※	I = 0.01CV または 3(μA) いずれか大きい値以下 (2分値, 20℃)							
損失角の正接 (tan δ)	定格電圧 (V)	6.3	10	16	25	35	50	120Hz 20℃
	tan δ (max.)	0.32	0.28	0.26	0.16	0.14	0.14	
温度特性	定格電圧 (V)	6.3	10	16	25	35	50	120Hz
	インピーダンス比 (max.) Z(-25℃) / Z(+20℃)	4	3	2	2	2	2	
耐久性	105℃ 7000 時間 定格電圧連続印加後、20℃に戻し測定を行ったとき、下記項目を満足する							
	静電容量変化率	初期値の ±30%以内						
	tan δ	初期規格値の 300%以下						
	漏れ電流	初期規格値以下						
高温無負荷特性	105℃ 1000 時間 無負荷放置後、20℃にて JIS C 5101-4 4.1 項による電圧処理を行った後、上記耐久性の規格値を満足する							
はんだ耐熱性	電極端子面を 250℃の熱板上に 30 秒間放置後、20℃に戻し測定を行ったとき、下記項目を満足する							
	静電容量変化率	初期値の ±10%以内						
	tan δ	初期規格値以下						
	漏れ電流	初期規格値以下						
表示	ケース底に黒色表示							

※ I:漏れ電流 (μA)、C:定格静電容量 (μF)、V:定格電圧 (V)

寸法図 (表示例)

(φ5, φ6.3)

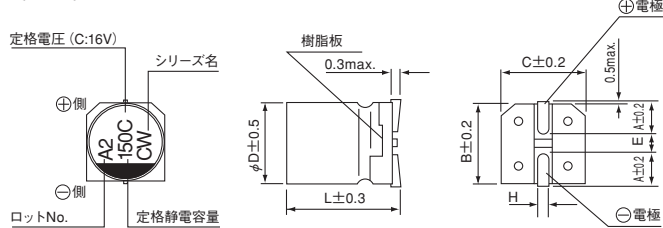

(φ8, φ10)

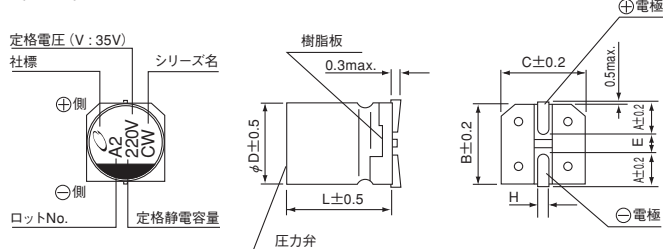

定格電圧	V	6.3	10	16	25	35	50
コード	j	A	C	E	V	H	

品番コード体系 (例: 10V 150μF)

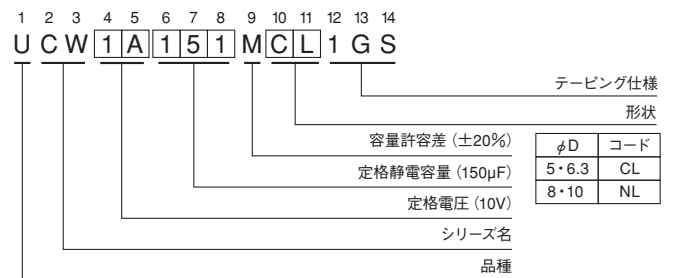

φDXL	(単位: mm)				
	5×7	6.3×7	6.3×8.7	8×10	10×10
A	2.1	2.4	2.4	2.9	3.2
B	5.3	6.6	6.6	8.3	10.3
C	5.3	6.6	6.6	8.3	10.3
E	1.3	2.2	2.2	3.1	4.5
L	7.0	7.0	8.7	10	10
H	0.5~0.8	0.5~0.8	0.5~0.8	0.8~1.1	0.8~1.1

● 定格リップル電流の周波数補正係数

周波数	50 Hz	120 Hz	300 Hz	1 kHz	10 kHz~
補正係数	0.35	0.50	0.64	0.83	1.00

● 寸法表は次頁に掲載しております。

アルミニウム電解コンデンサ ALUMINUM ELECTROLYTIC CAPACITORS

UCW

■寸法表

定格電圧 (V) (コード)	定格静電容量 (μ F)	サイズ ϕ D×L (mm)	$\tan \delta$	漏れ電流 (μ A) (2分値/20°C)	インピーダンス(Ω) max. (20°C/100kHz)	定格リップル電流 (mA _{rms}) (105°C/100kHz)	品番
6.3 (0J)	47	5×7	0.32	3	2.20	95	UCW0J470MCL1GS
	100	6.3×7	0.32	6.3	1.10	140	UCW0J101MCL1GS
	220	6.3×8.7	0.32	13.86	1.00	230	UCW0J221MCL1GS
	330	6.3×8.7	0.32	20.79	1.00	230	UCW0J331MCL1GS
	470	8×10	0.32	29.61	0.22	600	UCW0J471MNL1GS
10 (1A)	33	5×7	0.28	3.3	2.20	95	UCW1A330MCL1GS
	150	6.3×7	0.28	15	1.10	140	UCW1A151MCL1GS
16 (1C)	22	5×7	0.26	3.52	2.20	95	UCW1C220MCL1GS
	47	6.3×7	0.26	7.52	1.10	140	UCW1C470MCL1GS
	100	6.3×7	0.26	16	1.10	140	UCW1C101MCL1GS
	150	6.3×8.7	0.26	24	1.00	230	UCW1C151MCL1GS
	220	6.3×8.7	0.26	35.2	1.00	230	UCW1C221MCL1GS
	330	8×10	0.26	52.8	0.22	600	UCW1C331MNL1GS
	470	8×10	0.26	75.2	0.22	600	UCW1C471MNL1GS
25 (1E)	22	5×7	0.16	5.5	2.20	95	UCW1E220MCL1GS
	33	6.3×7	0.16	8.25	1.10	140	UCW1E330MCL1GS
	47	6.3×7	0.16	11.75	1.10	140	UCW1E470MCL1GS
	100	6.3×8.7	0.16	25	1.00	230	UCW1E101MCL1GS
	220	8×10	0.16	55	0.22	600	UCW1E221MNL1GS
	330	8×10	0.16	82.5	0.22	600	UCW1E331MNL1GS
	470	10×10	0.16	117.5	0.16	850	UCW1E471MNL1GS
35 (1V)	10	5×7	0.14	3.5	2.20	95	UCW1V100MCL1GS
	22	5×7	0.14	7.7	2.20	95	UCW1V220MCL1GS
	33	6.3×8.7	0.14	11.55	1.00	230	UCW1V330MCL1GS
	47	6.3×8.7	0.14	16.45	1.00	230	UCW1V470MCL1GS
	220	8×10	0.14	77	0.22	600	UCW1V221MNL1GS
	330	10×10	0.14	115.5	0.16	850	UCW1V331MNL1GS
50 (1H)	47	8×10	0.14	23.5	0.53	350	UCW1H470MNL1GS
	100	8×10	0.14	50	0.53	350	UCW1H101MNL1GS
	220	10×10	0.14	110	0.35	670	UCW1H221MNL1GS

・テーピング仕様、はんだ付け推奨ランド寸法・推奨リフロー条件、ご発注単位はアルミニウム電解コンデンサ 製品ガイドを参照ください。

アルミニウム電解コンデンサ ALUMINUM ELECTROLYTIC CAPACITORS

UCD

チップ 低インピーダンス品



- 面実装タイプ低インピーダンス品
- キャリアテーピング包装により自動装着が可能。
- RoHS指令 (2011/65/EU、(EU) 2015/863) 対応済。
- AEC-Q200準拠。詳細は別途お問い合わせください。



仕様

項目	性能										
カテゴリ温度範囲	-55~+105℃										
定格電圧範囲	6.3~100V										
定格静電容量範囲	1~3300μF										
定格静電容量許容差	±20% (120Hz, 20℃)										
漏れ電流 ※	I = 0.01CV または 3 (μA) いずれか大きい値以下 (2分値, 20℃)										
損失角の正接 (tan δ)	定格電圧 (V)	6.3	10	16	25	35	50	63	80	100	120Hz 20℃
	tan δ (max.)	0.26	0.19	0.16	0.14	0.12	0.10	0.08	0.08	0.07	
1000μFをこえるものについては、1000μFを増すごとに0.02を加えた値とする (φ12.5以上)											
温度特性	インピーダンス比 (max.)	Z(-25℃) / Z(+20℃)	2	2	2	2	2	2	2	2	120Hz
		Z(-40℃) / Z(+20℃)	3	3	3	3	3	3	3	3	
		Z(-55℃) / Z(+20℃)	4	4	4	3	3	3	3	3	
耐久性	105℃において右表の条件で定格電圧連続印加後、20℃に戻し測定を行ったとき、下記項目を満足する。	定格電圧	サイズ(mm)		~7.7L	10L	φ10×13.5L	13.5L~			
		6.3 ~ 50V	2000h	5000h	5000h	5000h					
		63 ~ 100V	2000h	2000h	—	5000h					
		静電容量変化率	初期値の±30%以内								
	tan δ	初期規格値の200%以下 (63V以上は300%以下)									
	漏れ電流	初期規格値以下									
高温無負荷特性	105℃ 1000時間 無負荷放置後、20℃にてJIS C 5101-4 4.1項による電圧処理を行った後、上記耐久性の規定値を満足する										
はんだ耐熱性	電極端子面を250℃の熱板上に30秒間放置後、20℃に戻し測定を行ったとき、下記項目を満足する										
		静電容量変化率	初期値の±10%以内								
		tan δ	初期規格値以下								
	漏れ電流	初期規格値以下									
表示	ケース底に黒色表示										

■寸法図 (表示例) ※φ6.8×5.8以下/φ8×6.2L/φ10×7.7L/φ10×13.5Lは耐振動構造品に対応しておりません。 ※I:漏れ電流(μA)、C:定格静電容量(μF)、V:定格電圧(V)

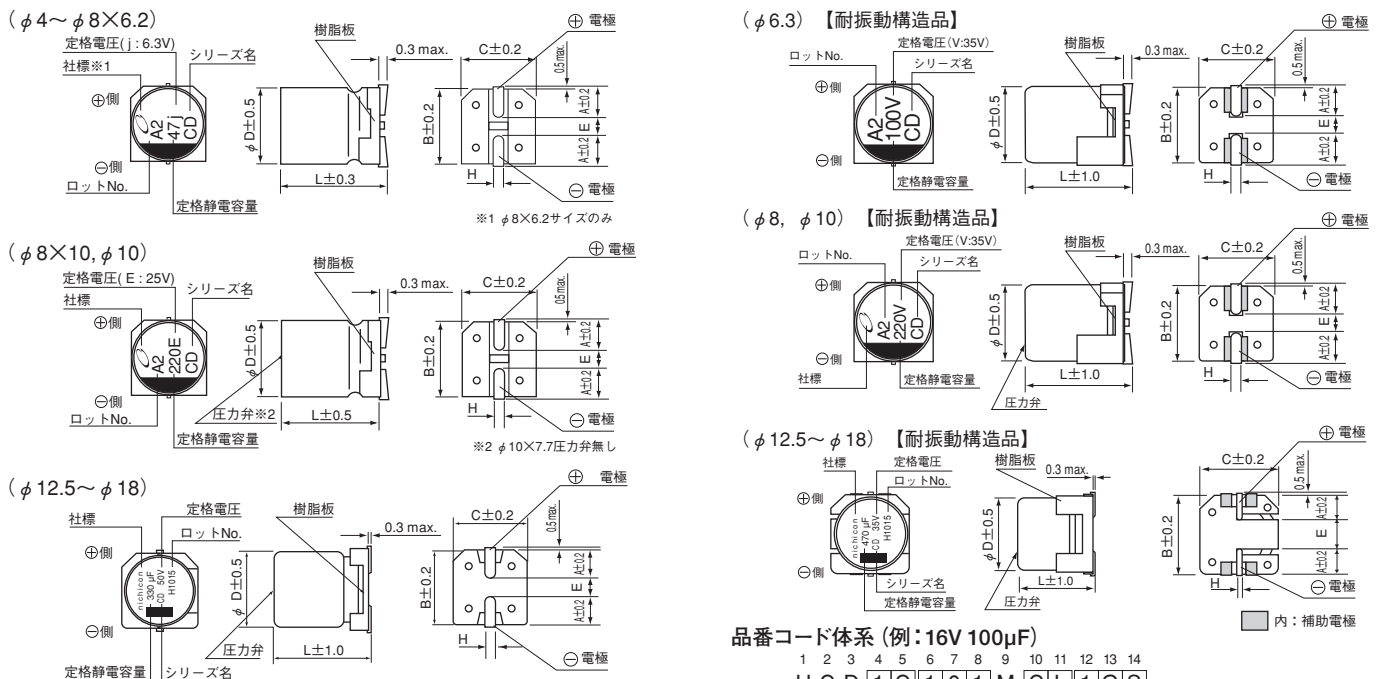

通常構造品 (単位: mm)

φD	4X5.8	5X5.8	6.3X5.8	6.3X7.7	8X6.2	8X10	10X7.7	10X10	10X13.5	12.5X13.5	16X16.5	18X16.5
A	1.8	2.1	2.4	2.4	3.3	2.9	3.2	3.2	3.2	5.15	5.65	6.65
B	4.3	5.3	6.6	6.6	8.3	8.3	10.3	10.3	10.3	13.6	17.1	19.1
C	4.3	5.3	6.6	6.6	8.3	8.3	10.3	10.3	10.3	13.6	17.1	19.1
E	1.0	1.3	2.2	2.2	3.1	3.1	4.5	4.5	(3.3)	(5.8)	(5.8)	
L	5.8	5.8	7.7	6.2	10	7.7	10	13.5	13.5	16.5	16.5	
H	0.5~0.8	0.5~0.8	0.5~0.8	0.5~0.8	0.8~1.1	0.8~1.1	0.8~1.1	0.8~1.1	1.0~1.4	1.0~1.4	1.0~1.4	

定格電圧

V	6.3	10	16	25	35	50	63	80	100
コード	j	A	C	E	V	H	J	K	2A

耐振動構造品 (単位: mm)

φD	6.3X7.7	8X10	10X10	φ12.5	φ16	φ18
A	2.4	2.9	3.2	4.8	5.4	6.4
B	6.6	8.3	10.3	13.6	17.1	19.1
C	6.6	8.3	10.3	13.6	17.1	19.1
E	2.2	3.1	4.5	(4.0)	(6.3)	(6.3)
L	7.7	10	10	13.5	16.5	16.5
H	0.5~0.8	1.1~1.5	1.1~1.5	1.0~1.4	1.0~1.4	1.0~1.4

●定格リプル電流の周波数補正係数

周波数	50Hz	120Hz	300Hz	1kHz	10kHz~
補正係数	0.35	0.50	0.64	0.83	1.00

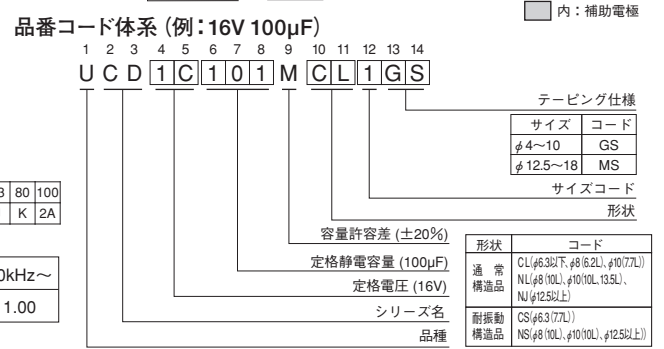

●寸法表は次頁に掲載しております。

アルミニウム電解コンデンサ ALUMINUM ELECTROLYTIC CAPACITORS

UCD

■寸法表

定格電圧 (V) (コード)	定格静電容量 (μ F)	サイズ ϕ D \times L (mm)	$\tan \delta$	漏れ電流 (μ A) (2分値/20°C)	インピーダンス(Ω) max. (20°C/100kHz)	定格リプル電流 (mA _{rms}) (105°C/100kHz)	品番
6.3 (0J)	22	4 \times 5.8	0.26	3	1.35	90	UCD0J220MCL1GS
	27	4 \times 5.8	0.26	3	1.35	90	UCD0J270MCL1GS
	33	5 \times 5.8	0.26	3	0.70	160	UCD0J330MCL1GS
	47	4 \times 5.8	0.26	3	1.35	90	UCD0J470MCL6GS
	47	5 \times 5.8	0.26	3	0.70	160	UCD0J470MCL1GS
	56	5 \times 5.8	0.26	3.528	0.70	160	UCD0J560MCL1GS
	68	6.3 \times 5.8	0.26	4.284	0.36	240	UCD0J680MCL1GS
	100	5 \times 5.8	0.26	6.3	0.70	160	UCD0J101MCL6GS
	100	6.3 \times 5.8	0.26	6.3	0.36	240	UCD0J101MCL1GS
	150	6.3 \times 5.8	0.26	9.45	0.36	240	UCD0J151MCL1GS
	220	6.3 \times 5.8	0.26	13.86	0.36	240	UCD0J221MCL1GS
	330	6.3 \times 7.7	0.26	20.79	0.32	290	UCD0J331M□□1GS
	330	8 \times 6.2	0.26	20.79	0.26	300	UCD0J331MCL6GS
	470	8 \times 10	0.26	29.61	0.16	600	UCD0J471M□□1GS
	470	10 \times 7.7	0.26	29.61	0.18	600	UCD0J471MCL6GS
	680	8 \times 10	0.26	42.84	0.16	600	UCD0J681M□□1GS
	680	10 \times 7.7	0.26	42.84	0.18	600	UCD0J681MCL6GS
	1000	8 \times 10	0.26	63	0.16	600	UCD0J102M□□1GS
	1500	10 \times 10	0.26	94.5	0.080	850	UCD0J152M□□1GS
	2200	10 \times 13.5	0.26	138.6	0.080	950	UCD0J222MNL1GS
3300	12.5 \times 13.5	0.30	207.9	0.080	1100	UCD0J332M□□1MS	
10 (1A)	22	4 \times 5.8	0.19	3	1.35	90	UCD1A220MCL1GS
	27	5 \times 5.8	0.19	3	0.70	160	UCD1A270MCL1GS
	33	4 \times 5.8	0.19	3.3	1.35	90	UCD1A330MCL6GS
	33	5 \times 5.8	0.19	3.3	0.70	160	UCD1A330MCL1GS
	47	6.3 \times 5.8	0.19	4.7	0.36	240	UCD1A470MCL1GS
	56	6.3 \times 5.8	0.19	5.6	0.36	240	UCD1A560MCL1GS
	68	6.3 \times 5.8	0.19	6.8	0.36	240	UCD1A680MCL1GS
	100	6.3 \times 5.8	0.19	10	0.36	240	UCD1A101MCL1GS
	150	6.3 \times 5.8	0.19	15	0.36	240	UCD1A151MCL1GS
	220	6.3 \times 7.7	0.19	22	0.32	290	UCD1A221M□□1GS
	220	8 \times 6.2	0.19	22	0.26	300	UCD1A221MCL6GS
	330	8 \times 10	0.19	33	0.16	600	UCD1A331M□□1GS
	330	10 \times 7.7	0.19	33	0.18	600	UCD1A331MCL6GS
	470	8 \times 10	0.19	47	0.16	600	UCD1A471M□□1GS
	470	10 \times 7.7	0.19	47	0.18	600	UCD1A471MCL6GS
	680	10 \times 10	0.19	68	0.080	850	UCD1A681M□□1GS
	1000	10 \times 10	0.19	100	0.080	850	UCD1A102M□□1GS
	1500	10 \times 13.5	0.19	150	0.080	950	UCD1A152MNL1GS
2200	12.5 \times 13.5	0.21	220	0.080	1100	UCD1A222M□□1MS	
16 (1C)	10	4 \times 5.8	0.16	3	1.35	90	UCD1C100MCL1GS
	15	4 \times 5.8	0.16	3	1.35	90	UCD1C150MCL1GS
	22	4 \times 5.8	0.16	3.52	1.35	90	UCD1C220MCL6GS
	22	5 \times 5.8	0.16	3.52	0.70	160	UCD1C220MCL1GS
	27	5 \times 5.8	0.16	4.32	0.70	160	UCD1C270MCL1GS
	33	6.3 \times 5.8	0.16	5.28	0.36	240	UCD1C330MCL1GS
	47	5 \times 5.8	0.16	7.52	0.70	160	UCD1C470MCL6GS
	47	6.3 \times 5.8	0.16	7.52	0.36	240	UCD1C470MCL1GS
	56	6.3 \times 5.8	0.16	8.96	0.36	240	UCD1C560MCL1GS
	68	6.3 \times 5.8	0.16	10.88	0.36	240	UCD1C680MCL1GS
	100	6.3 \times 5.8	0.16	16	0.36	240	UCD1C101MCL1GS

□□には形状コードが入ります。

アルミニウム電解コンデンサ ALUMINUM ELECTROLYTIC CAPACITORS

UCD

■寸法表

定格電圧 (V) (コード)	定格静電容量 (μ F)	サイズ ϕ D×L (mm)	$\tan \delta$	漏れ電流 (μ A) (2分値/20°C)	インピーダンス(Ω) max. (20°C/100kHz)	定格リプル電流 (mA _{rms}) (105°C/100kHz)	品番
16 (1C)	150	6.3×7.7	0.16	24	0.32	290	UCD1C151M□□1GS
	220	6.3×7.7	0.16	35.2	0.32	290	UCD1C221M□□1GS
	220	8×6.2	0.16	35.2	0.26	300	UCD1C221MCL6GS
	330	8×10	0.16	52.8	0.16	600	UCD1C331M□□1GS
	330	10×7.7	0.16	52.8	0.18	600	UCD1C331MCL6GS
	470	8×10	0.16	75.2	0.16	600	UCD1C471M□□1GS
	470	10×7.7	0.16	75.2	0.18	600	UCD1C471MCL6GS
	680	10×10	0.16	108.8	0.080	850	UCD1C681M□□1GS
	1000	10×13.5	0.16	160	0.080	950	UCD1C102MNL1GS
	1500	12.5×13.5	0.16	240	0.080	1100	UCD1C152M□□1MS
25 (1E)	10	4×5.8	0.14	3	1.35	90	UCD1E100MCL1GS
	15	5×5.8	0.14	3.75	0.70	160	UCD1E150MCL1GS
	22	5×5.8	0.14	5.5	0.70	160	UCD1E220MCL1GS
	27	6.3×5.8	0.14	6.75	0.36	240	UCD1E270MCL1GS
	33	5×5.8	0.14	8.25	0.70	160	UCD1E330MCL6GS
	33	6.3×5.8	0.14	8.25	0.36	240	UCD1E330MCL1GS
	47	6.3×5.8	0.14	11.75	0.36	240	UCD1E470MCL1GS
	56	6.3×5.8	0.14	14	0.36	240	UCD1E560MCL1GS
	68	6.3×5.8	0.14	17	0.36	240	UCD1E680MCL1GS
	100	6.3×7.7	0.14	25	0.32	290	UCD1E101M□□1GS
	100	8×6.2	0.14	25	0.26	300	UCD1E101MCL6GS
	150	8×10	0.14	37.5	0.16	600	UCD1E151M□□1GS
	150	10×7.7	0.14	37.5	0.18	600	UCD1E151MCL6GS
	220	8×10	0.14	55	0.16	600	UCD1E221M□□1GS
	220	10×7.7	0.14	55	0.18	600	UCD1E221MCL6GS
	330	8×10	0.14	82.5	0.16	600	UCD1E331M□□1GS
	470	10×10	0.14	117.5	0.080	850	UCD1E471M□□1GS
	680	10×13.5	0.14	170	0.080	950	UCD1E681MNL1GS
	1000	12.5×13.5	0.14	250	0.080	1100	UCD1E102M□□1MS
	2200	16×16.5	0.16	550	0.035	1800	UCD1E222M□□1MS
35 (1V)	4.7	4×5.8	0.12	3	1.35	90	UCD1V4R7MCL1GS
	10	4×5.8	0.12	3.5	1.35	90	UCD1V100MCL6GS
	10	5×5.8	0.12	3.5	0.70	160	UCD1V100MCL1GS
	22	5×5.8	0.12	7.7	0.70	160	UCD1V220MCL1GS
	33	6.3×5.8	0.12	11.55	0.36	240	UCD1V330MCL1GS
	47	6.3×5.8	0.12	16.45	0.36	240	UCD1V470MCL1GS
	68	6.3×7.7	0.12	23.8	0.32	290	UCD1V680M□□1GS
	100	6.3×7.7	0.12	35	0.32	290	UCD1V101M□□6GS
	100	8×10	0.12	35	0.16	600	UCD1V101M□□1GS
	150	8×10	0.12	52.5	0.16	600	UCD1V151M□□1GS
	150	10×7.7	0.12	52.5	0.18	600	UCD1V151MCL6GS
	220	8×10	0.12	77	0.16	600	UCD1V221M□□1GS
	220	10×7.7	0.12	77	0.18	600	UCD1V221MCL6GS
	330	10×10	0.12	115.5	0.080	850	UCD1V331M□□1GS
	470	10×13.5	0.12	164.5	0.080	950	UCD1V471MNL6GS
	470	12.5×13.5	0.12	164.5	0.080	1100	UCD1V471M□□1MS
	680	12.5×13.5	0.12	238	0.080	1100	UCD1V681M□□1MS
	1000	16×16.5	0.12	350	0.035	1800	UCD1V102M□□1MS
50 (1H)	1	4×5.8	0.10	3	2.70	60	UCD1H010MCL1GS
	2.2	4×5.8	0.10	3	2.70	60	UCD1H2R2MCL1GS
	3.3	4×5.8	0.10	3	2.70	60	UCD1H3R3MCL1GS

□□には形状コードが入ります。

CAT.1000M

アルミニウム電解コンデンサ ALUMINUM ELECTROLYTIC CAPACITORS

UCD

■寸法表

定格電圧 (V) (コード)	定格静電容量 (μ F)	サイズ ϕ D×L (mm)	$\tan \delta$	漏れ電流 (μ A) (2分値/20°C)	インピーダンス(Ω) max. (20°C/100kHz)	定格リップル電流 (mA rms) (105°C/100kHz)	品番
50 (1H)	4.7	4×5.8	0.10	3	2.70	60	UCD1H4R7MCL1GS
	10	5×5.8	0.10	5	1.50	90	UCD1H100MCL6GS
	10	6.3×5.8	0.10	5	0.86	170	UCD1H100MCL1GS
	22	6.3×5.8	0.10	11	0.86	170	UCD1H220MCL1GS
	33	6.3×7.7	0.10	16.5	0.66	195	UCD1H330M□□1GS
	33	8×6.2	0.10	16.5	0.63	200	UCD1H330MCL6GS
	47	6.3×7.7	0.10	23.5	0.66	195	UCD1H470M□□1GS
	47	8×6.2	0.10	23.5	0.63	200	UCD1H470MCL6GS
	100	8×10	0.10	50	0.32	350	UCD1H101M□□1GS
	100	10×7.7	0.10	50	0.36	330	UCD1H101MCL6GS
	150	10×10	0.10	75	0.16	700	UCD1H151M□□1GS
	220	10×10	0.10	110	0.16	700	UCD1H221M□□1GS
	330	10×13.5	0.10	165	0.14	800	UCD1H331MNL6GS
	330	12.5×13.5	0.10	165	0.12	900	UCD1H331M□□1MS
	390	12.5×13.5	0.10	195	0.12	900	UCD1H391M□□1MS
	470	16×16.5	0.10	235	0.073	1610	UCD1H471M□□1MS
680	16×16.5	0.10	340	0.073	1610	UCD1H681M□□1MS	
63 (1J)	4.7	5×5.8	0.08	3	3.00	50	UCD1J4R7MCL1GS
	10	6.3×5.8	0.08	6.3	1.50	80	UCD1J100MCL1GS
	22	6.3×7.7	0.08	13.86	1.20	120	UCD1J220M□□1GS
	22	8×6.2	0.08	13.86	1.20	120	UCD1J220MCL6GS
	33	8×10	0.08	20.79	0.65	250	UCD1J330M□□1GS
	47	8×10	0.08	29.61	0.65	250	UCD1J470M□□1GS
	68	10×10	0.08	42.84	0.35	400	UCD1J680M□□1GS
	100	10×10	0.08	63	0.35	400	UCD1J101M□□1GS
	150	12.5×13.5	0.08	94.5	0.16	800	UCD1J151M□□1MS
	220	12.5×13.5	0.08	138.6	0.16	800	UCD1J221M□□1MS
	470	16×16.5	0.08	296.1	0.082	1410	UCD1J471M□□1MS
	680	18×16.5	0.08	428.4	0.080	1690	UCD1J681M□□1MS
80 (1K)	3.3	5×5.8	0.08	3	5.00	25	UCD1K3R3MCL1GS
	4.7	6.3×5.8	0.08	3.76	3.00	40	UCD1K4R7MCL1GS
	10	6.3×7.7	0.08	8	2.40	60	UCD1K100M□□1GS
	10	8×6.2	0.08	8	2.40	60	UCD1K100MCL6GS
	22	8×10	0.08	17.6	1.30	130	UCD1K220M□□1GS
	33	8×10	0.08	26.4	1.30	130	UCD1K330M□□1GS
	47	10×10	0.08	37.6	0.70	200	UCD1K470M□□1GS
	68	12.5×13.5	0.08	54.4	0.32	500	UCD1K680M□□1MS
	100	12.5×13.5	0.08	80	0.32	500	UCD1K101M□□1MS
	150	12.5×13.5	0.08	120	0.32	500	UCD1K151M□□1MS
	330	16×16.5	0.08	264	0.17	793	UCD1K331M□□1MS
	470	18×16.5	0.08	376	0.15	917	UCD1K471M□□1MS
100 (2A)	22	8×10	0.07	22	1.30	130	UCD2A220M□□1GS
	33	10×10	0.07	33	0.70	200	UCD2A330M□□1GS
	47	12.5×13.5	0.07	47	0.32	500	UCD2A470M□□1MS
	68	12.5×13.5	0.07	68	0.32	500	UCD2A680M□□1MS
	100	16×16.5	0.07	100	0.17	793	UCD2A101M□□1MS
	150	16×16.5	0.07	150	0.17	793	UCD2A151M□□1MS
	220	18×16.5	0.07	220	0.15	917	UCD2A221M□□1MS
	330	18×16.5	0.07	330	0.15	917	UCD2A331M□□1MS

□□には形状コードが入ります。

・テーピング仕様、はんだ付け推奨ランド寸法・推奨リフロー条件、ご注文単位はアルミニウム電解コンデンサ 製品ガイドを参照ください。

アルミニウム電解コンデンサ ALUMINUM ELECTROLYTIC CAPACITORS

UCL チップ低インピーダンス品



- 面実装タイプ低インピーダンス品。
- キャリアテーピング包装により自動装着が可能。
- RoHS指令 (2011/65/EU、(EU) 2015/863) 対応済。
- AEC-Q200準拠。詳細は別途お問い合わせください。



仕様

項目	性能								
カテゴリ温度範囲	-55~+105℃								
定格電圧範囲	6.3~50V								
定格静電容量範囲	10~2200μF								
定格静電容量許容差	±20% (120Hz, 20℃)								
漏れ電流 ※	I=0.01CV 又は 3 (μA) いずれか大きい値以下 (2分値, 20℃)								
損失角の正接 (tan δ)	定格電圧 (V)	6.3	10	16	25	35	50	120Hz 20℃	
	tan δ (max.)	0.26	0.19	0.16	0.14	0.12	0.10		
温度特性	インピーダンス比 (max.)	定格電圧 (V)	6.3	10	16	25	35	50	120Hz
		Z (-25℃) / Z (+20℃)	2	2	2	2	2	2	
		Z (-40℃) / Z (+20℃)	3	3	3	3	3	3	
		Z (-55℃) / Z (+20℃)	4	4	4	3	3	3	
耐久性	105℃ 2000時間 定格電圧連続印加後、20℃に戻し測定を行ったとき、下記項目を満足する								
	静電容量変化率	初期値の±30%以内							
	tan δ	初期規格値の200%以下							
	漏れ電流	初期規格値以下							
高温無負荷特性	105℃ 1000時間 無負荷放置後、20℃にてJIS C 5101-4 4.1項による電圧処理を行った後、上記耐久性の規格値を満足する								
はんだ耐熱性	電極端子面を250℃の熱板上に30秒間放置後、20℃に戻し測定を行ったとき、下記項目を満足する								
	静電容量変化率	初期値の±10%以内							
	tan δ	初期規格値以下							
	漏れ電流	初期規格値以下							
表示	ケース底に黒色表示								

※ I:漏れ電流 (μA)、C:定格静電容量 (μF)、V:定格電圧 (V)

寸法図 (表示例)

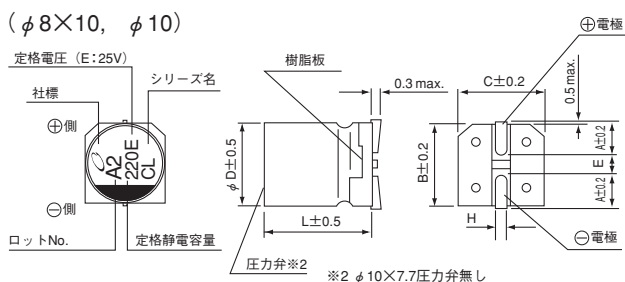
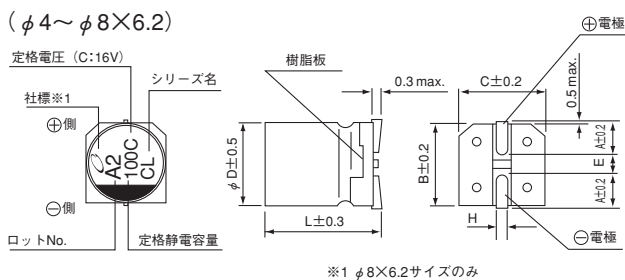

定格電圧

V	6.3	10	16	25	35	50
コード	j	A	C	E	V	H

品番コード体系 (例: 16V 100μF)

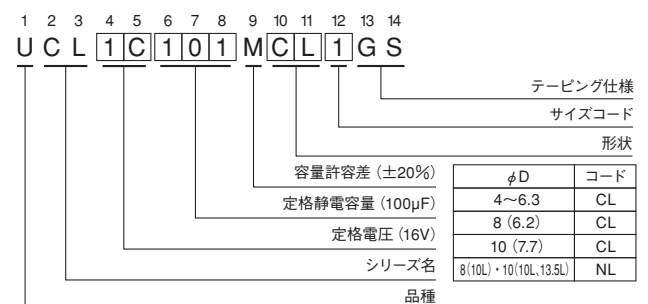

(単位: mm)

φD×L	4×5.8	5×5.8	6.3×5.8	6.3×7.7	8×6.2	8×10	10×7.7	10×10	10×13.5
A	1.8	2.1	2.4	2.4	3.3	2.9	3.2	3.2	3.2
B	4.3	5.3	6.6	6.6	8.3	8.3	10.3	10.3	10.3
C	4.3	5.3	6.6	6.6	8.3	8.3	10.3	10.3	10.3
E	1.0	1.3	2.2	2.2	2.3	3.1	4.5	4.5	4.5
L	5.8	5.8	5.8	7.7	6.2	10	7.7	10	13.5
H	0.5~0.8	0.5~0.8	0.5~0.8	0.5~0.8	0.5~0.8	0.8~1.1	0.8~1.1	0.8~1.1	0.8~1.1

●定格リプル電流の周波数補正係数

周波数	50Hz	120Hz	300Hz	1kHz	10kHz~
補正係数	0.35	0.50	0.64	0.83	1.00

●寸法表は次頁に掲載しております。

アルミニウム電解コンデンサ ALUMINUM ELECTROLYTIC CAPACITORS

UCL

■寸法表

定格電圧 (V) (コード)	定格静電容量 (μ F)	サイズ ϕ D×L (mm)	$\tan \delta$	漏れ電流 (μ A) (2分値/20°C)	インピーダンス(Ω) max. (20°C/100kHz)	定格リップル電流 (mA rms) (105°C/100kHz)	品番
6.3 (0J)	22	4×5.8	0.26	3	0.85	160	UCL0J220MCL1GS
	47	4×5.8	0.26	3	0.85	160	UCL0J470MCL6GS
	47	5×5.8	0.26	3	0.36	240	UCL0J470MCL1GS
	100	5×5.8	0.26	6.3	0.36	240	UCL0J101MCL6GS
	100	6.3×5.8	0.26	6.3	0.26	300	UCL0J101MCL1GS
	220	6.3×5.8	0.26	13.86	0.26	300	UCL0J221MCL1GS
	330	6.3×7.7	0.26	20.79	0.16	600	UCL0J331MCL1GS
	330	8×6.2	0.26	20.79	0.18	500	UCL0J331MCL6GS
	470	8×10	0.26	29.61	0.08	850	UCL0J471MNL1GS
	470	10×7.7	0.26	29.61	0.10	850	UCL0J471MCL6GS
	1000	8×10	0.26	63	0.08	850	UCL0J102MNL1GS
	1500	10×10	0.26	94.5	0.06	1190	UCL0J152MNL1GS
	1800	10×10	0.26	113.4	0.08	850	UCL0J182MNL1GS
2200	10×13.5	0.26	138.6	0.06	1190	UCL0J222MNL1GS	
10 (1A)	22	4×5.8	0.19	3	0.85	160	UCL1A220MCL1GS
	33	4×5.8	0.19	3.3	0.85	160	UCL1A330MCL6GS
	33	5×5.8	0.19	3.3	0.36	240	UCL1A330MCL1GS
	47	6.3×5.8	0.19	4.7	0.26	300	UCL1A470MCL1GS
	100	6.3×5.8	0.19	10	0.26	300	UCL1A101MCL1GS
	150	6.3×5.8	0.19	15	0.26	300	UCL1A151MCL1GS
	220	6.3×7.7	0.19	22	0.16	600	UCL1A221MCL1GS
	220	8×6.2	0.19	22	0.18	500	UCL1A221MCL6GS
	330	8×10	0.19	33	0.08	850	UCL1A331MNL1GS
	330	10×7.7	0.19	33	0.10	850	UCL1A331MCL6GS
	470	8×10	0.19	47	0.08	850	UCL1A471MNL1GS
	470	10×7.7	0.19	47	0.10	850	UCL1A471MCL6GS
	680	8×10	0.19	68	0.08	850	UCL1A681MNL1GS
	1000	10×10	0.19	100	0.06	1190	UCL1A102MNL1GS
1200	10×10	0.19	120	0.08	850	UCL1A122MNL1GS	
1500	10×13.5	0.19	150	0.06	1190	UCL1A152MNL1GS	
16 (1C)	10	4×5.8	0.16	3	0.85	160	UCL1C100MCL1GS
	22	4×5.8	0.16	3.52	0.85	160	UCL1C220MCL6GS
	22	5×5.8	0.16	3.52	0.36	240	UCL1C220MCL1GS
	47	5×5.8	0.16	7.52	0.36	240	UCL1C470MCL6GS
	47	6.3×5.8	0.16	7.52	0.26	300	UCL1C470MCL1GS
	68	6.3×5.8	0.16	10.88	0.26	300	UCL1C680MCL1GS
	100	6.3×5.8	0.16	16	0.26	300	UCL1C101MCL1GS
	100	6.3×7.7	0.16	16	0.16	600	UCL1C101MCL6GS
	150	6.3×7.7	0.16	24	0.16	600	UCL1C151MCL1GS
	220	6.3×7.7	0.16	35.2	0.16	600	UCL1C221MCL1GS
	220	8×6.2	0.16	35.2	0.18	500	UCL1C221MCL6GS
	330	8×10	0.16	52.8	0.08	850	UCL1C331MNL1GS
	330	10×7.7	0.16	52.8	0.10	850	UCL1C331MCL6GS
	470	8×10	0.16	75.2	0.08	850	UCL1C471MNL1GS
	470	10×7.7	0.16	75.2	0.10	850	UCL1C471MCL6GS
	680	10×10	0.16	108.8	0.06	1190	UCL1C681MNL1GS
	820	10×10	0.16	131.2	0.08	850	UCL1C821MNL1GS
1000	10×13.5	0.16	160	0.06	1190	UCL1C102MNL1GS	

アルミニウム電解コンデンサ ALUMINUM ELECTROLYTIC CAPACITORS

UCL

■寸法表

定格電圧 (V) (コード)	定格静電容量 (μF)	サイズ $\phi\text{D}\times\text{L}$ (mm)	$\tan\delta$	漏れ電流 (μA) (2分値/20°C)	インピーダンス(Ω) max. (20°C/100kHz)	定格リップル電流 (mA _{rms}) (105°C/100kHz)	品番
25 (1E)	10	4×5.8	0.14	3	0.85	160	UCL1E100MCL1GS
	22	5×5.8	0.14	5.5	0.36	240	UCL1E220MCL1GS
	33	5×5.8	0.14	8.25	0.36	240	UCL1E330MCL6GS
	33	6.3×5.8	0.14	8.25	0.26	300	UCL1E330MCL1GS
	47	6.3×5.8	0.14	11.75	0.26	300	UCL1E470MCL1GS
	68	6.3×5.8	0.14	17	0.26	300	UCL1E680MCL1GS
	100	6.3×7.7	0.14	25	0.16	600	UCL1E101MCL1GS
	100	8×6.2	0.14	25	0.18	500	UCL1E101MCL6GS
	150	8×10	0.14	37.5	0.08	850	UCL1E151MNL1GS
	150	10×7.7	0.14	37.5	0.10	850	UCL1E151MCL6GS
	220	8×10	0.14	55	0.08	850	UCL1E221MNL1GS
	220	10×7.7	0.14	55	0.10	850	UCL1E221MCL6GS
	330	8×10	0.14	82.5	0.08	850	UCL1E331MNL1GS
	470	10×10	0.14	117.5	0.06	1190	UCL1E471MNL1GS
	560	10×10	0.14	140	0.08	850	UCL1E561MNL1GS
680	10×13.5	0.14	170	0.06	1190	UCL1E681MNL1GS	
35 (1V)	10	4×5.8	0.12	3.5	0.85	160	UCL1V100MCL6GS
	10	5×5.8	0.12	3.5	0.36	240	UCL1V100MCL1GS
	22	5×5.8	0.12	7.7	0.36	240	UCL1V220MCL1GS
	33	6.3×5.8	0.12	11.55	0.26	300	UCL1V330MCL1GS
	47	6.3×5.8	0.12	16.45	0.26	300	UCL1V470MCL1GS
	68	6.3×7.7	0.12	23.8	0.16	600	UCL1V680MCL1GS
	100	6.3×7.7	0.12	35	0.16	600	UCL1V101MCL6GS
	100	8×10	0.12	35	0.08	850	UCL1V101MNL1GS
	150	8×10	0.12	52.5	0.08	850	UCL1V151MNL1GS
	150	10×7.7	0.12	52.5	0.10	850	UCL1V151MCL6GS
	220	8×10	0.12	77	0.08	850	UCL1V221MNL1GS
	220	10×7.7	0.12	77	0.10	850	UCL1V221MCL6GS
	330	10×10	0.12	115.5	0.06	1190	UCL1V331MNL1GS
	390	10×10	0.12	136.5	0.08	850	UCL1V391MNL1GS
	470	10×13.5	0.12	164.5	0.06	1190	UCL1V471MNL1GS
50 (1H)	100	8×10	0.10	50	0.18	670	UCL1H101MNL1GS
	220	10×10	0.10	110	0.12	900	UCL1H221MNL1GS

・テーピング仕様、はんだ付け推奨ランド寸法・推奨リフロー条件、ご発注単位はアルミニウム電解コンデンサ 製品ガイドを参照ください。

アルミニウム電解コンデンサ ALUMINUM ELECTROLYTIC CAPACITORS

UCM チップ低インピーダンス品



- 面実装タイプ低インピーダンス品。
- キャリアテーピング包装により自動装着が可能。
- RoHS指令 (2011/65/EU、(EU) 2015/863) 対応済。
- AEC-Q200準拠。詳細は別途お問い合わせください。

UCL UCD



UCM



UCV



仕様

項目	性能											
カテゴリ温度範囲	-55~+105℃											
定格電圧範囲	6.3~100V											
定格静電容量範囲	10~5100 μF											
定格静電容量許容差	±20% (120Hz、20℃)											
漏れ電流 ※	I=0.01CV以下 (2分値、20℃)											
損失角の正接 (tan δ)	定格電圧 (V)	6.3	10	16	25	35	50	63	80	100	120Hz 20℃	
	tan δ (max.)	0.26	0.19	0.16	0.14	0.12	0.10	0.08	0.08	0.07		
1000μFをこえるものについては、1000μFを増すごとに0.02を加えた値とする (φ12.5以上)												
温度特性	定格電圧 (V)	6.3	10	16	25	35	50	63	80	100	120Hz	
	インピーダンス比 (max.)	Z (-25℃) / Z (+20℃)	2	2	2	2	2	2	2	2		2
		Z (-40℃) / Z (+20℃)	3	3	3	3	3	3	3	3		3
		Z (-55℃) / Z (+20℃)	4	4	4	3	3	3	3	3		3
耐久性	105℃ 5000時間 (φD≤10 : 2000時間) 定格電圧連続印加後、20℃に戻し測定を行ったとき、下記項目を満足する											
高温無負荷特性	静電容量変化率	初期値の±30%以内										
	tan δ	初期規格値の200%以下 (63V以上:300%以下)										
	漏れ電流	初期規格値以下										
はんだ耐熱性	105℃ 1000時間 無負荷放置後、20℃にてJIS C 5101-4.4.1項による電圧処理を行った後、上記耐久性の規格値を満足する											
	電極端子面を250℃の熱板上に30秒間放置後、20℃に戻し測定を行った後、下記項目を満足する											
	静電容量変化率	初期値の±10%以内										
	漏れ電流	初期規格値以下										
表示	ケース底に黒色表示											

寸法図 (表示例) ※φ6.8×5.8L以下およびφ12.5×21Lは耐振動構造品に対応していません。

※ I:漏れ電流 (μA)、C:定格静電容量 (μF)、V:定格電圧 (V)

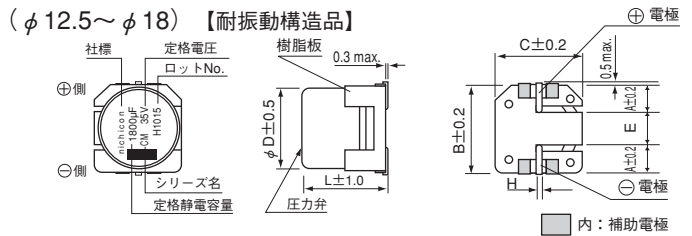
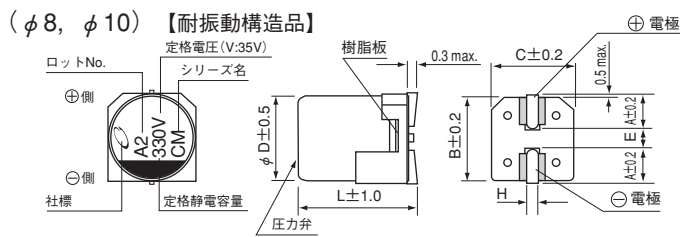
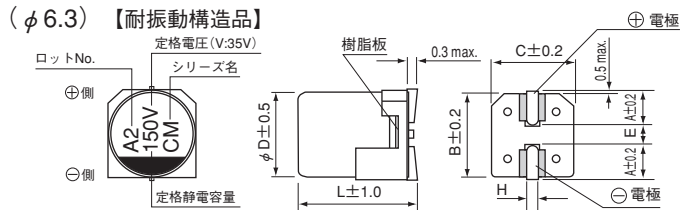
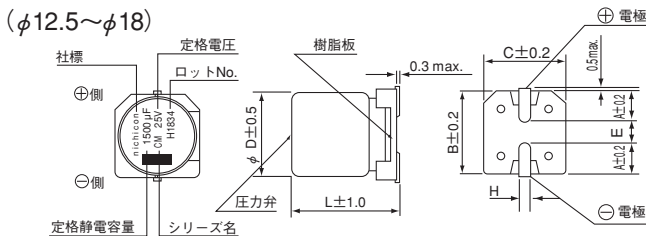
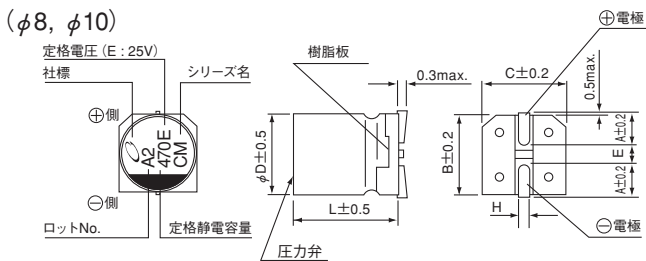
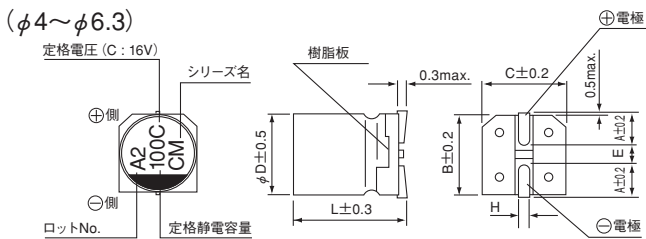

通常構造品										耐振動構造品					
単位: mm										単位: mm					
φD	4x5.8	5x5.8	6.3x5.8	6.3x7.7	8x10	10x10	φ12	φ16	φ18	φ6.3	8x10	10x10	φ12.5	φ16	φ18
A	1.8	2.1	2.4	2.4	2.9	3.2	5.15	5.65	6.65	2.4	2.9	3.2	4.8	5.4	6.4
B	4.3	5.3	6.6	6.6	8.3	10.3	13.6	17.1	19.1	6.6	8.3	10.3	13.6	17.1	19.1
C	4.3	5.3	6.6	6.6	8.3	10.3	13.6	17.1	19.1	6.6	8.3	10.3	13.6	17.1	19.1
E	1.0	1.3	2.2	2.2	3.1	4.5	(3.3)	(5.8)	(5.8)	2.2	3.1	4.5	(4.0)	(6.3)	(6.3)
L	5.8	5.8	5.8	7.7	10	10	13.5, 21	16.5, 21.5	16.5, 21.5	7.7	10	10	13.5	16.5, 21.5	16.5, 21.5
H	0.5~0.8	0.5~0.8	0.5~0.8	0.5~0.8	0.8~1.1	1.0~1.1	1.0~1.4	1.0~1.4	1.0~1.4	0.5~0.8	1.1~1.5	1.1~1.5	1.0~1.4	1.0~1.4	1.0~1.4

定格電圧

V	6.3	10	16	25	35	50	63	80	100
コード	j	A	C	E	V	H	J	K	2A

●寸法表は次頁に掲載しております。

品番コード体系 (例: 25V 1500μF)

1 2 3 4 5 6 7 8 9 10 11 12 13 14
UCM 1E152M NJ1MS

サイズコード	φD	コード
形状※	4~10	GS
容量許容差 (±20%)	12.5~18	MS
形状	コード	
通常構造品	CL (φ6.3以下)	
	NL (φ8, φ10)	
	NJ (φ12.5以上)	
耐振動構造品	CS (φ6.3 (7.7L))	
	NS (φ8 (10L), φ10 (10L), φ12.5以上)	

周波数	50Hz	120Hz	300Hz	1kHz	10kHz~
補正係数	0.35	0.50	0.64	0.83	1.00

アルミニウム電解コンデンサ ALUMINUM ELECTROLYTIC CAPACITORS

UCM

■寸法表

定格電圧 (V) (コード)	定格静電容量 (μ F)	サイズ ϕ D×L (mm)	$\tan \delta$	漏れ電流 (μ A) (2分値/20°C)	インピーダンス(Ω) max. (20°C/100kHz)	定格リップル電流 (mA rms) (105°C/100kHz)	品番
6.3 (0J)	100	4×5.8	0.26	6.3	1.00	160	UCM0J101MCL1GS
	220	5×5.8	0.26	13.86	0.36	240	UCM0J221MCL1GS
	330	6.3×5.8	0.26	20.79	0.26	300	UCM0J331MCL1GS
	470	6.3×7.7	0.26	29.61	0.16	600	UCM0J471M□□1GS
	680	6.3×7.7	0.26	42.84	0.16	600	UCM0J681M□□1GS
	1500	8×10	0.26	94.5	0.080	850	UCM0J152M□□1GS
	2200	10×10	0.26	138.6	0.060	1190	UCM0J222M□□1GS
10 (1A)	68	4×5.8	0.19	6.8	1.00	160	UCM1A680MCL1GS
	150	5×5.8	0.19	15	0.36	240	UCM1A151MCL1GS
	220	6.3×5.8	0.19	22	0.26	300	UCM1A221MCL1GS
	330	6.3×7.7	0.19	33	0.16	600	UCM1A331M□□1GS
	470	6.3×7.7	0.19	47	0.16	600	UCM1A471M□□1GS
	1000	8×10	0.19	100	0.080	850	UCM1A102M□□1GS
	1500	10×10	0.19	150	0.060	1190	UCM1A152M□□1GS
16 (1C)	47	4×5.8	0.16	7.52	1.00	160	UCM1C470MCL1GS
	68	5×5.8	0.16	10.88	0.36	240	UCM1C680MCL1GS
	100	5×5.8	0.16	16	0.36	240	UCM1C101MCL1GS
	150	6.3×5.8	0.16	24	0.26	300	UCM1C151MCL1GS
	220	6.3×5.8	0.16	35.2	0.26	300	UCM1C221MCL1GS
	330	6.3×7.7	0.16	52.8	0.16	600	UCM1C331M□□1GS
	680	8×10	0.16	108.8	0.080	850	UCM1C681M□□1GS
	1000	10×10	0.16	160	0.060	1190	UCM1C102M□□1GS
25 (1E)	22	4×5.8	0.14	5.5	1.00	160	UCM1E220MCL1GS
	33	4×5.8	0.14	8.25	1.00	160	UCM1E330MCL1GS
	47	5×5.8	0.14	11.75	0.36	240	UCM1E470MCL1GS
	68	5×5.8	0.14	17	0.36	240	UCM1E680MCL1GS
	100	6.3×5.8	0.14	25	0.26	300	UCM1E101MCL1GS
	150	6.3×7.7	0.14	37.5	0.16	600	UCM1E151M□□1GS
	220	6.3×7.7	0.14	55	0.16	600	UCM1E221M□□1GS
	470	8×10	0.14	117.5	0.080	850	UCM1E471M□□1GS
	820	10×10	0.14	205	0.060	1190	UCM1E821M□□1GS
	1500	12.5×13.5	0.14	375	0.058	1420	UCM1E152M□□1MS
	2400	12.5×21	0.16	600	0.046	2080	UCM1E242MNJ1MS
	2700	16×16.5	0.16	675	0.047	1910	UCM1E272M□□1MS
	3600	18×16.5	0.18	900	0.045	2060	UCM1E362M□□1MS
	3900	16×21.5	0.18	975	0.034	2540	UCM1E392M□□1MS
5100	18×21.5	0.22	1275	0.032	2640	UCM1E512M□□1MS	
35 (1V)	22	4×5.8	0.12	7.7	1.00	160	UCM1V220MCL1GS
	33	5×5.8	0.12	11.55	0.36	240	UCM1V330MCL1GS
	47	5×5.8	0.12	16.45	0.36	240	UCM1V470MCL1GS
	68	6.3×5.8	0.12	23.8	0.26	300	UCM1V680MCL1GS
	100	6.3×5.8	0.12	35	0.26	300	UCM1V101MCL1GS
	150	6.3×7.7	0.12	52.5	0.16	600	UCM1V151M□□1GS
	330	8×10	0.12	115.5	0.080	850	UCM1V331M□□1GS
	560	10×10	0.12	196	0.060	1190	UCM1V561M□□1GS
	910	12.5×13.5	0.12	318.5	0.058	1420	UCM1V911M□□1MS
	1600	12.5×21	0.12	560	0.046	2080	UCM1V162MNJ1MS
	1800	16×16.5	0.12	630	0.047	1910	UCM1V182M□□1MS
	2200	18×16.5	0.14	770	0.045	2060	UCM1V222M□□1MS
	2700	16×21.5	0.14	945	0.034	2540	UCM1V272M□□1MS
	3600	18×21.5	0.16	1260	0.032	2640	UCM1V362M□□1MS

□□には形状コードが入ります。

アルミニウム電解コンデンサ ALUMINUM ELECTROLYTIC CAPACITORS

UCM

■寸法表

定格電圧 (V) (コード)	定格静電容量 (μ F)	サイズ ϕ D×L (mm)	$\tan \delta$	漏れ電流 (μ A) (2分値/20°C)	インピーダンス(Ω) max. (20°C/100kHz)	定格リップル電流 (mA rms) (105°C/100kHz)	品番
50 (1H)	10	4×5.8	0.10	5	2.30	85	UCM1H100MCL6GS
	10	5×5.8	0.10	5	0.88	165	UCM1H100MCL1GS
	22	5×5.8	0.10	11	0.88	165	UCM1H220MCL1GS
	47	6.3×5.8	0.10	23.5	0.68	195	UCM1H470MCL1GS
	100	6.3×7.7	0.10	50	0.34	350	UCM1H101M□□1GS
	220	8×10	0.10	110	0.18	670	UCM1H221M□□1GS
	330	10×10	0.10	165	0.12	900	UCM1H331M□□1GS
	470	12.5×13.5	0.10	235	0.12	1340	UCM1H471M□□1MS
	750	12.5×21	0.10	375	0.080	1970	UCM1H751MNJ1MS
	820	16×16.5	0.10	410	0.080	1820	UCM1H821M□□1MS
	1100	18×16.5	0.10	550	0.078	1980	UCM1H112M□□1MS
	1200	16×21.5	0.10	600	0.050	2440	UCM1H122M□□1MS
	1600	18×21.5	0.10	800	0.050	2550	UCM1H162M□□1MS
63 (1J)	47	6.3×7.7	0.08	29.61	0.80	190	UCM1J470M□□1GS
	100	8×10	0.08	63	0.40	300	UCM1J101M□□1GS
	220	10×10	0.08	138.6	0.25	500	UCM1J221M□□1GS
	360	12.5×13.5	0.08	226.8	0.14	1250	UCM1J361M□□1MS
	560	12.5×21	0.08	352.8	0.086	1850	UCM1J561MNJ1MS
	620	16×16.5	0.08	390.6	0.082	1740	UCM1J621M□□1MS
	820	18×16.5	0.08	516.6	0.080	1880	UCM1J821M□□1MS
	910	16×21.5	0.08	573.3	0.055	2330	UCM1J911M□□1MS
1200	18×21.5	0.08	756	0.054	2430	UCM1J122M□□1MS	
80 (1K)	33	6.3×7.7	0.08	26.4	0.80	190	UCM1K330M□□1GS
	68	8×10	0.08	54.4	0.40	300	UCM1K680M□□1GS
	100	10×10	0.08	80	0.25	500	UCM1K101M□□1GS
	220	12.5×13.5	0.08	176	0.18	1050	UCM1K221M□□1MS
	360	12.5×21	0.08	288	0.11	1580	UCM1K361MNJ1MS
	390	16×16.5	0.08	312	0.10	1500	UCM1K391M□□1MS
	510	18×16.5	0.08	408	0.098	1670	UCM1K511M□□1MS
	560	16×21.5	0.08	448	0.066	2040	UCM1K561M□□1MS
	750	18×21.5	0.08	600	0.063	2140	UCM1K751M□□1MS
100 (2A)	130	12.5×13.5	0.07	130	0.18	1050	UCM2A131M□□1MS
	220	12.5×21	0.07	220	0.11	1580	UCM2A221MNJ1MS
	240	16×16.5	0.07	240	0.10	1500	UCM2A241M□□1MS
	330	18×16.5	0.07	330	0.098	1670	UCM2A331M□□1MS
	390	16×21.5	0.07	390	0.066	2040	UCM2A391M□□1MS
	510	18×21.5	0.07	510	0.063	2140	UCM2A511M□□1MS

□□には形状コードが入ります。

・テーピング仕様、はんだ付け推奨ランド寸法・推奨リフロー条件、ご発注単位はアルミニウム電解コンデンサ 製品ガイドを参照ください。

アルミニウム電解コンデンサ ALUMINUM ELECTROLYTIC CAPACITORS

UCK チップ低インピーダンス品



NEW

- 面実装タイプ低インピーダンス品。
- キャリアテーピング包装により自動装着が可能。
- RoHS指令 (2011/65/EU、(EU) 2015/863) 対応済。
- AEC-Q200準拠。詳細は別途お問い合わせください。



仕様

項目	性能				
カテゴリ温度範囲	-55~+105℃				
定格電圧範囲	25~35V				
定格静電容量範囲	1100~5900μF				
定格静電容量許容差	±20% (120Hz, 20℃)				
漏れ電流 ※	I = 0.01CV または 3 (μA) いずれか大きい値以下 (2分値, 20℃)				
損失角の正接 (tan δ)	定格電圧 (V)	25	35	120Hz 20℃	
	tan δ (max.)	0.14	0.12		
1000μFをこえるものについては、1000μFを増すごとに0.02を加えた値とする					
温度特性	定格電圧 (V)	25	35	120Hz	
	インピーダンス比 (max.)	Z(-25℃) / Z(+20℃)	2	2	
		Z(-40℃) / Z(+20℃)	3	3	
Z(-55℃) / Z(+20℃)		3	3		
耐久性	105℃ 5000時間 定格電圧連続印加後、20℃に戻し測定を行ったとき、下記項目を満足する				
	静電容量変化率	初期値の±30%以内			
	tan δ	初期規格値の200%以下			
	漏れ電流	初期規格値以下			
高温無負荷特性	105℃ 1000時間 無負荷放置後、20℃にてJIS C 5101-4 4.1項による電圧処理を行った後、上記耐久性の規定値を満足する 電極端子面を250℃の熱板上に30秒間放置後、20℃に戻し測定を行った後、下記項目を満足する				
はんだ耐熱性	静電容量変化率	初期値の±10%以内			
	tan δ	初期規格値以下			
	漏れ電流	初期規格値以下			
表示	ケース底に黒色表示				

※ I:漏れ電流 (μA)、C:定格静電容量 (μF)、V:定格電圧 (V)

寸法図 (表示例) ※φ12.5×21Lは耐振動構造品に対応していません。

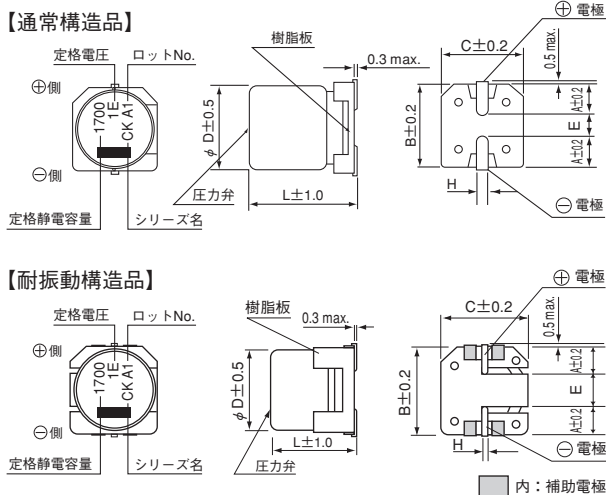

品番コード体系 (例: 25V 1700μF)

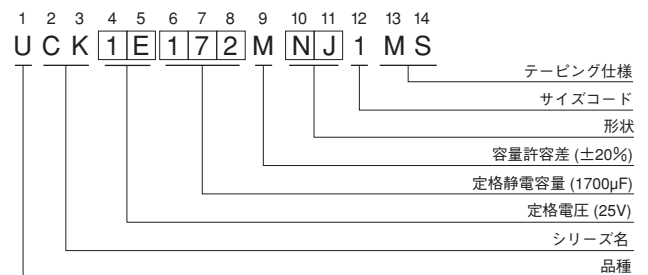

形状	コード
通常構造品	NJ
耐振動構造品	NS

通常構造品 (単位: mm)

φ	12.5×13.5	12.5×21	16×16.5	16×21.5	18×16.5	18×21.5
A	5.15	5.15	5.65	5.65	6.65	6.65
B	13.6	13.6	17.1	17.1	19.1	19.1
C	13.6	13.6	17.1	17.1	19.1	19.1
E	(3.3)	(3.3)	(5.8)	(5.8)	(5.8)	(5.8)
L	13.5	21	16.5	21.5	16.5	21.5
H	1.0~1.4	1.0~1.4	1.0~1.4	1.0~1.4	1.0~1.4	1.0~1.4

耐振動構造品 (単位: mm)

φ	φ12.5	φ16	φ18
A	4.8	5.4	6.4
B	13.6	17.1	19.1
C	13.6	17.1	19.1
E	(4.0)	(6.3)	(6.3)
L	13.5	16.5, 21.5	16.5, 21.5
H	1.0~1.4	1.0~1.4	1.0~1.4

●定格リプル電流の周波数補正係数

周波数	50Hz	120Hz	300Hz	1kHz	10kHz~
補正係数	0.35	0.50	0.64	0.83	1.00

●寸法表は次頁に掲載しております。

アルミニウム電解コンデンサ ALUMINUM ELECTROLYTIC CAPACITORS

UCK

■寸法表

定格電圧 (V) (コード)	定格静電容量 (μ F)	サイズ ϕ D×L (mm)	$\tan \delta$	漏れ電流 (μ A) (2分値/20°C)	インピーダンス(Ω) max. (20°C/100kHz)	定格リプル電流 (mA _{rms}) (105°C/100kHz)	品番
25 (1E)	1700	12.5×13.5	0.14	425	0.060	1420	UCK1E172M□□1MS
	2600	12.5×21	0.16	650	0.046	2080	UCK1E262M□□1MS
	2900	16×16.5	0.16	725	0.047	1910	UCK1E292M□□1MS
	3800	18×16.5	0.18	950	0.045	2060	UCK1E382M□□1MS
	4500	16×21.5	0.20	1125	0.034	2540	UCK1E452M□□1MS
	5900	18×21.5	0.22	1475	0.032	2640	UCK1E592M□□1MS
35 (1V)	1100	12.5×13.5	0.12	385	0.060	1420	UCK1V112M□□1MS
	1700	12.5×21	0.12	595	0.046	2080	UCK1V172M□□1MS
	1900	16×16.5	0.12	665	0.047	1910	UCK1V192M□□1MS
	2400	18×16.5	0.14	840	0.045	2060	UCK1V242M□□1MS
	2900	16×21.5	0.14	1015	0.034	2540	UCK1V292M□□1MS
	3800	18×21.5	0.16	1330	0.032	2640	UCK1V382M□□1MS

□□には形状コードが入ります。

・テーピング仕様、はんだ付け推奨ランド寸法・推奨リフロー条件、ご発注単位はアルミニウム電解コンデンサ 製品ガイドを参照ください。

アルミニウム電解コンデンサ ALUMINUM ELECTROLYTIC CAPACITORS

UCV チップ 低インピーダンス品



面実装品 低インピーダンス品

- 面実装タイプ低インピーダンス品。
- キャリアテーピング包装により自動装着が可能。
- RoHS指令 (2011/65/EU、(EU) 2015/863) 対応済。
- AEC-Q200準拠。詳細は別途お問い合わせください。



仕様

項目	性能					
カテゴリ温度範囲	-55~+105℃					
定格電圧範囲	16~35V					
定格静電容量範囲	220~1500μF					
定格静電容量許容差	±20% (120Hz, 20℃)					
漏れ電流 ※	I=0.01CV (μA) 以下 (2分値, 20℃)					
損失角の正接 (tan δ)	定格電圧 (V)	16	25	35	120Hz 20℃	
	tan δ (max.)	0.16	0.14	0.12		
温度特性	インピーダンス比 (max.)	定格電圧 (V)	16	25	35	120Hz
		Z(-25℃)/Z(+20℃)	2	2	2	
		Z(-40℃)/Z(+20℃)	3	3	3	
		Z(-55℃)/Z(+20℃)	4	3	3	
耐久性	105℃ 2000時間 定格電圧連続印加後、20℃に戻し測定を行ったとき、下記項目を満足する					
	静電容量変化率	初期値の±30%以内				
	tan δ	初期規格値の200%以下				
	漏れ電流	初期規格値以下				
高温無負荷特性	105℃ 1000時間 無負荷放置後、20℃にてJIS C 5101-4.4.1項による電圧処理を行った後、上記耐久性の規定値を満足する 電極端子面を250℃の熱板上に30秒間放置後、20℃に戻し測定を行った後、下記項目を満足する					
はんだ耐熱性	静電容量変化率	初期値の±10%以内				
	tan δ	初期規格値以下				
	漏れ電流	初期規格値以下				
表示	ケース底に黒色表示					

※ I:漏れ電流 (μA)、C:定格静電容量 (μF)、V:定格電圧 (V)

寸法図 (表示例)

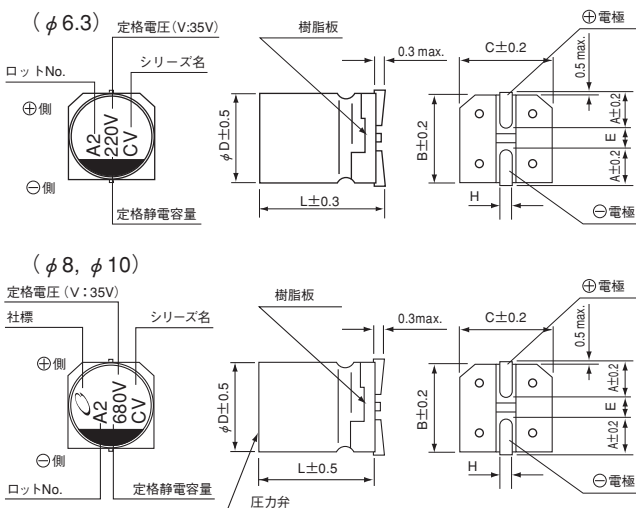

品番コード体系 (例: 35V 220μF)

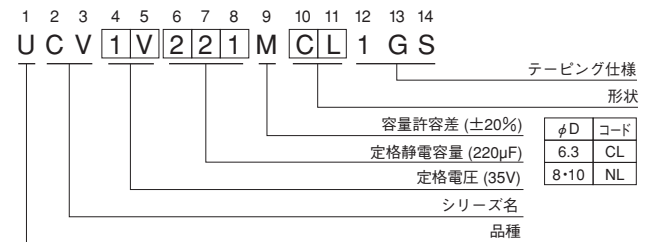

定格電圧

V	16	25	35
コード	C	E	V

(単位: mm)

φD×L	6.3×7.7	8×10	10×10
A	2.4	2.9	3.2
B	6.6	8.3	10.3
C	6.6	8.3	10.3
E	2.2	3.1	4.5
L	7.7	10	10
H	0.5~0.8	0.8~1.1	0.8~1.1

●定格リプル電流の周波数補正係数

周波数	50Hz	120Hz	300Hz	1kHz	10kHz~
補正係数	0.35	0.50	0.64	0.83	1.00

●寸法表は次頁に掲載しております。

アルミニウム電解コンデンサ ALUMINUM ELECTROLYTIC CAPACITORS

UCV

■寸法表

定格電圧 (V) (コード)	定格静電容量 (μ F)	サイズ ϕ D×L (mm)	$\tan \delta$	漏れ電流 (μ A) (2分値/20°C)	インピーダンス(Ω) max. (20°C/100kHz)	定格リップル電流 (mA _{rms}) (105°C/100kHz)	品番
16 (1C)	470	6.3×7.7	0.16	75.2	0.16	600	UCV1C471MCL1GS
	820	8×10	0.16	131.2	0.08	850	UCV1C821MNL1GS
	1500	10×10	0.16	240	0.06	1190	UCV1C152MNL1GS
25 (1E)	330	6.3×7.7	0.14	82.5	0.16	600	UCV1E331MCL1GS
	560	8×10	0.14	140	0.08	850	UCV1E561MNL1GS
	1000	10×10	0.14	250	0.06	1190	UCV1E102MNL1GS
35 (1V)	220	6.3×7.7	0.12	77	0.16	600	UCV1V221MCL1GS
	470	8×10	0.12	164.5	0.08	850	UCV1V471MNL1GS
	680	10×10	0.12	238	0.06	1190	UCV1V681MNL1GS

・テーピング仕様、はんだ付け推奨ランド寸法・推奨リフロー条件、ご注文単位はアルミニウム電解コンデンサ 製品ガイドを参照ください。

アルミニウム電解コンデンサ ALUMINUM ELECTROLYTIC CAPACITORS

UUD

チップ 低インピーダンス品



- 面実装タイプ低インピーダンス品。
- キャリアテーピング包装により自動装着が可能。
- RoHS 指令 (2011/65/EU、(EU) 2015/863) 対応済。
- AEC-Q200 準拠。詳細は別途お問い合わせください。

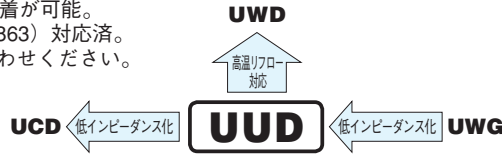

仕様

項目	性能							
カテゴリ温度範囲	- 55 ~ + 105°C							
定格電圧範囲	6.3 ~ 50V							
定格静電容量範囲	1 ~ 1500μF							
定格静電容量許容差	± 20% (120Hz, 20°C)							
漏れ電流 ※	I = 0.01CV または 3 (μA) いずれか大きい値以下 (2 分値, 20°C)							
損失角の正接 (tan δ)	定格電圧 (V)	6.3	10	16	25	35	50	120Hz 20°C () 内 φ8 以上に適用
	tan δ (max.)	0.26 (0.28)	0.20 (0.24)	0.16 (0.20)	0.14 (0.16)	0.12 (0.14)	0.12 (0.14)	
温度特性	インピーダンス比 (max.)	120Hz						
	Z (-25°C) / Z (+20°C)	3	2	2	2	2	2	
耐久性	Z (-55°C) / Z (+20°C)	5	4	4	3	3	3	
	105°C 5000 時間 (φD ≤ 6.3 : 2000 時間) 定格電圧連続印加後、20°C に戻し測定を行ったとき、下記項目を満足する							
	静電容量変化率	初期値の ±30% 以内						
tan δ	初期規格値の 200% 以下							
漏れ電流	初期規格値以下							
高温無負荷特性	105°C 1000 時間 無負荷放置後、20°C にて JIS C 5101-4 4.1 項による電圧処理を行った後、上記耐久性の規定値を満足する							
はんだ耐熱性	電極端子面を 250°C の熱板上に 30 秒間放置後、20°C に戻し測定を行ったとき、下記項目を満足する							
	静電容量変化率	初期値の ±10% 以内						
	tan δ	初期規格値以下						
漏れ電流	初期規格値以下							
表示	ケース底に黒色表示							

※ I: 漏れ電流 (μA)、C: 定格静電容量 (μF)、V: 定格電圧 (V)

寸法図 (表示例)

(φ4 ~ φ6.3)

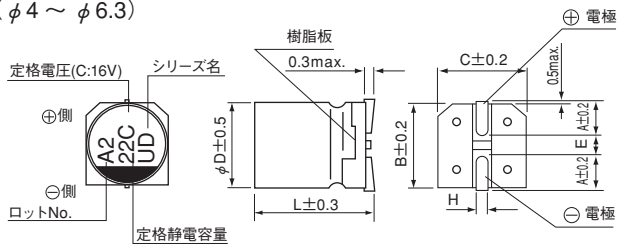

品番コード体系 (例: 16V 22μF)

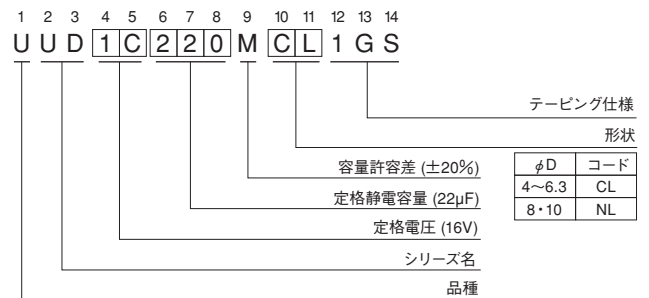

(φ8, φ10)

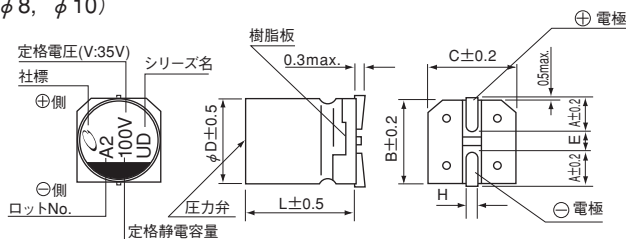

(単位: mm)

φDXL	4×5.8	5×5.8	6.3×5.8	6.3×7.7	8×10	10×10
A	1.8	2.1	2.4	2.4	2.9	3.2
B	4.3	5.3	6.6	6.6	8.3	10.3
C	4.3	5.3	6.6	6.6	8.3	10.3
E	1.0	1.3	2.2	2.2	3.1	4.5
L	5.8	5.8	5.8	7.7	10	10
H	0.5~0.8	0.5~0.8	0.5~0.8	0.5~0.8	0.8~1.1	0.8~1.1

定格電圧

V	6.3	10	16	25	35	50
コード	j	A	C	E	V	H

● 定格リップル電流の周波数補正係数

周波数	50 Hz	120 Hz	300 Hz	1 kHz	10 kHz~
補正係数	0.35	0.50	0.64	0.83	1.00

● 寸法表は次頁に掲載しております。

アルミニウム電解コンデンサ ALUMINUM ELECTROLYTIC CAPACITORS

UUD

■寸法表

定格電圧 (V) (コード)	定格静電容量 (μ F)	サイズ ϕ D×L (mm)	$\tan \delta$	漏れ電流 (μ A) (2分値/20°C)	インピーダンス(Ω) max. (20°C/100kHz)	定格リプル電流 (mA _{rms}) (105°C/100kHz)	品番
6.3 (0J)	27	4×5.8	0.26	3	1.80	80	UUD0J270MCL1GS
	33	5×5.8	0.26	3	0.76	150	UUD0J330MCL1GS
	47	5×5.8	0.26	3	0.76	150	UUD0J470MCL1GS
	56	5×5.8	0.26	3.528	0.76	150	UUD0J560MCL1GS
	68	6.3×5.8	0.26	4.284	0.44	230	UUD0J680MCL1GS
	100	6.3×5.8	0.26	6.3	0.44	230	UUD0J101MCL1GS
	150	6.3×5.8	0.26	9.45	0.44	230	UUD0J151MCL1GS
	220	6.3×5.8	0.26	13.86	0.44	230	UUD0J221MCL1GS
	330	6.3×7.7	0.26	20.79	0.34	280	UUD0J331MCL1GS
	470	8×10	0.28	29.61	0.17	450	UUD0J471MNL1GS
	680	8×10	0.28	42.84	0.17	450	UUD0J681MNL1GS
	1000	8×10	0.28	63	0.17	450	UUD0J102MNL1GS
	1500	10×10	0.28	94.5	0.09	670	UUD0J152MNL1GS
10 (1A)	22	4×5.8	0.20	3	1.80	80	UUD1A220MCL1GS
	27	5×5.8	0.20	3	0.76	150	UUD1A270MCL1GS
	33	5×5.8	0.20	3.3	0.76	150	UUD1A330MCL1GS
	47	6.3×5.8	0.20	4.7	0.44	230	UUD1A470MCL1GS
	56	6.3×5.8	0.20	5.6	0.44	230	UUD1A560MCL1GS
	68	6.3×5.8	0.20	6.8	0.44	230	UUD1A680MCL1GS
	100	6.3×5.8	0.20	10	0.44	230	UUD1A101MCL1GS
	150	6.3×5.8	0.20	15	0.44	230	UUD1A151MCL1GS
	220	6.3×7.7	0.20	22	0.34	280	UUD1A221MCL1GS
	330	8×10	0.24	33	0.17	450	UUD1A331MNL1GS
	470	8×10	0.24	47	0.17	450	UUD1A471MNL1GS
	680	10×10	0.24	68	0.09	670	UUD1A681MNL1GS
1000	10×10	0.24	100	0.09	670	UUD1A102MNL1GS	
16 (1C)	15	4×5.8	0.16	3	1.80	80	UUD1C150MCL1GS
	22	5×5.8	0.16	3.52	0.76	150	UUD1C220MCL1GS
	27	5×5.8	0.16	4.32	0.76	150	UUD1C270MCL1GS
	33	6.3×5.8	0.16	5.28	0.44	230	UUD1C330MCL1GS
	47	6.3×5.8	0.16	7.52	0.44	230	UUD1C470MCL1GS
	56	6.3×5.8	0.16	8.96	0.44	230	UUD1C560MCL1GS
	68	6.3×5.8	0.16	10.88	0.44	230	UUD1C680MCL1GS
	100	6.3×5.8	0.16	16	0.44	230	UUD1C101MCL1GS
	150	6.3×7.7	0.16	24	0.34	280	UUD1C151MCL1GS
	220	6.3×7.7	0.16	35.2	0.34	280	UUD1C221MCL1GS
	330	8×10	0.20	52.8	0.17	450	UUD1C331MNL1GS
	470	8×10	0.20	75.2	0.17	450	UUD1C471MNL1GS
	680	10×10	0.20	108.8	0.09	670	UUD1C681MNL1GS

アルミニウム電解コンデンサ ALUMINUM ELECTROLYTIC CAPACITORS

UUD

■寸法表

定格電圧 (V) (コード)	定格静電容量 (μF)	サイズ $\phi\text{D}\times\text{L}$ (mm)	$\tan\delta$	漏れ電流 (μA) (2分値/20°C)	インピーダンス(Ω) max. (20°C/100kHz)	定格リップル電流 (mA _{rms}) (105°C/100kHz)	品番
25 (1E)	10	4×5.8	0.14	3	1.80	80	UUD1E100MCL1GS
	15	5×5.8	0.14	3.75	0.76	150	UUD1E150MCL1GS
	22	5×5.8	0.14	5.5	0.76	150	UUD1E220MCL1GS
	27	6.3×5.8	0.14	6.75	0.44	230	UUD1E270MCL1GS
	33	6.3×5.8	0.14	8.25	0.44	230	UUD1E330MCL1GS
	47	6.3×5.8	0.14	11.75	0.44	230	UUD1E470MCL1GS
	56	6.3×5.8	0.14	14	0.44	230	UUD1E560MCL1GS
	68	6.3×5.8	0.14	17	0.44	230	UUD1E680MCL1GS
	100	6.3×7.7	0.14	25	0.34	280	UUD1E101MCL1GS
	150	8×10	0.16	37.5	0.17	450	UUD1E151MNL1GS
	220	8×10	0.16	55	0.17	450	UUD1E221MNL1GS
	330	8×10	0.16	82.5	0.17	450	UUD1E331MNL1GS
470	10×10	0.16	117.5	0.09	670	UUD1E471MNL1GS	
35 (1V)	4.7	4×5.8	0.12	3	1.80	80	UUD1V47MCL1GS
	10	5×5.8	0.12	3.5	0.76	150	UUD1V100MCL1GS
	15	5×5.8	0.12	5.25	0.76	150	UUD1V150MCL1GS
	22	5×5.8	0.12	7.7	0.76	150	UUD1V220MCL1GS
	27	6.3×5.8	0.12	9.45	0.44	230	UUD1V270MCL1GS
	33	6.3×5.8	0.12	11.55	0.44	230	UUD1V330MCL1GS
	47	6.3×5.8	0.12	16.45	0.44	230	UUD1V470MCL1GS
	56	6.3×7.7	0.12	19.6	0.34	280	UUD1V560MCL1GS
	68	6.3×7.7	0.12	23.8	0.34	280	UUD1V680MCL1GS
	100	8×10	0.14	35	0.17	450	UUD1V101MNL1GS
	150	8×10	0.14	52.5	0.17	450	UUD1V151MNL1GS
	220	8×10	0.14	77	0.17	450	UUD1V221MNL1GS
330	10×10	0.14	115.5	0.09	670	UUD1V331MNL1GS	
50 (1H)	1	4×5.8	0.12	3	5.00	30	UUD1H010MCL1GS
	2.2	4×5.8	0.12	3	5.00	30	UUD1H2R2MCL1GS
	3.3	4×5.8	0.12	3	5.00	30	UUD1H3R3MCL1GS
	4.7	5×5.8	0.12	3	1.52	85	UUD1H4R7MCL1GS
	10	6.3×5.8	0.12	5	0.88	165	UUD1H100MCL1GS
	15	6.3×5.8	0.12	7.5	0.88	165	UUD1H150MCL1GS
	22	6.3×5.8	0.12	11	0.88	165	UUD1H220MCL1GS
	27	6.3×7.7	0.12	13.5	0.68	185	UUD1H270MCL1GS
	33	6.3×7.7	0.12	16.5	0.68	185	UUD1H330MCL1GS
	47	6.3×7.7	0.12	23.5	0.68	185	UUD1H470MCL1GS
	56	8×10	0.14	28	0.34	300	UUD1H560MNL1GS
	68	8×10	0.14	34	0.34	300	UUD1H680MNL1GS
	100	8×10	0.14	50	0.34	300	UUD1H101MNL1GS
	150	10×10	0.14	75	0.18	670	UUD1H151MNL1GS
220	10×10	0.14	110	0.18	670	UUD1H221MNL1GS	

・テーピング仕様、はんだ付け推奨ランド寸法・推奨リフロー条件、ご発注単位はアルミニウム電解コンデンサ 製品ガイドを参照ください。

アルミニウム電解コンデンサ ALUMINUM ELECTROLYTIC CAPACITORS

UWD チップ 低インピーダンス品 260℃高温リフロー対応

- 260℃高温リフロー対応
リフロー条件： ピーク温度260℃ ピーク5秒
230℃以上時間 60秒 2回
(φ10×10L 1回)
- 面実装タイプ 低インピーダンス品
- キャリアテーピング包装により自動装着が可能
- RoHS指令 (2011/65/EU、(EU) 2015/863) 対応済。
- AEC-Q200準拠。詳細は別途お問い合わせください。



UWD



■仕様

項目	性能								
カテゴリ温度範囲	- 55 ~ + 105℃								
定格電圧範囲	6.3 ~ 50V								
定格静電容量範囲	1 ~ 1500μF								
定格静電容量許容差	± 20% (120Hz, 20℃)								
漏れ電流 ※	I = 0.01CV または 3 (μA) いずれか大きい値以下 (2分値, 20℃)								
損失角の正接 (tan δ)	定格電圧 (V)	6.3	10	16	25	35	50	120Hz 20℃ () 内 φ8 以上に適用	
	tan δ (max.)	0.26 (0.28)	0.20 (0.24)	0.16 (0.20)	0.14 (0.16)	0.12 (0.14)	0.12 (0.14)		
温度特性	定格電圧 (V)	6.3	10	16	25	35	50	120Hz	
	インピーダンス比 (max.)	Z (-25℃) / Z (+20℃)	3	2	2	2	2		2
		Z (-55℃) / Z (+20℃)	5	4	4	3	3		3
耐久性	105℃ 5000時間 (φD ≤ 6.3 : 2000時間) 定格電圧連続印加後、20℃に戻し測定を行ったとき、下記項目を満足する								
	静電容量変化率	初期値の ±30%以内							
	tan δ	初期規格値の 200%以下							
	漏れ電流	初期規格値以下							
高温無負荷特性	105℃ 1000時間 無負荷放置後、20℃にて JIS C 5101-4 4.1 項による電圧処理を行った後、上記耐久性の規定値を満足する								
はんだ耐熱性	電極端子面を 250℃の熱板上に 30秒間放置後、20℃に戻し測定を行ったとき、下記項目を満足する								
	静電容量変化率	初期値の ±10%以内							
	tan δ	初期規格値以下							
	漏れ電流	初期規格値以下							
表示	ケース底に黒色表示								

※ I:漏れ電流(μA)、C:定格静電容量(μF)、V:定格電圧(V)

■寸法図 (表示例)

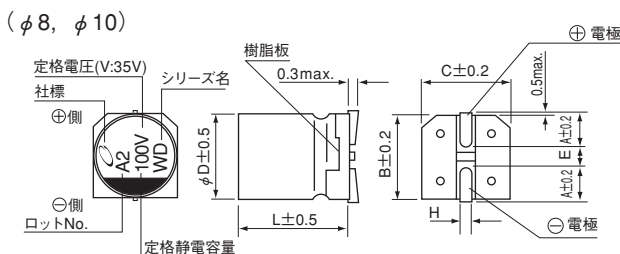
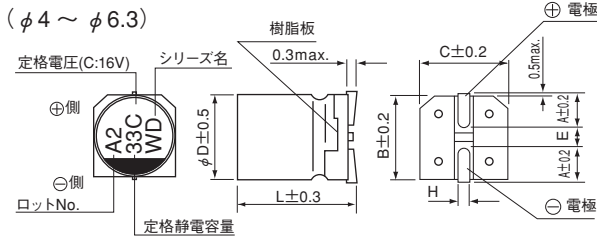

定格電圧

V	6.3	10	16	25	35	50
コード	j	A	C	E	V	H

品番コード体系 (例: 16V 22μF)

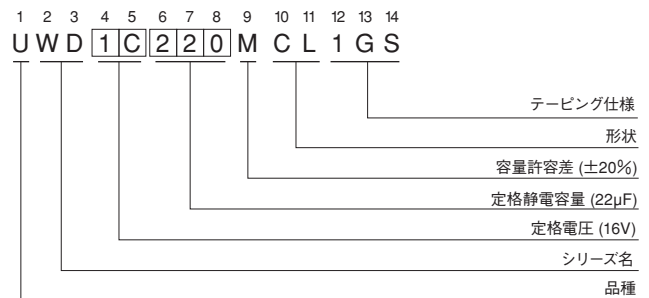

(単位: mm)

φDXL	4×5.8	5×5.8	6.3×5.8	6.3×7.7	8×10	10×10
A	1.8	2.1	2.4	2.4	2.9	3.2
B	4.3	5.3	6.6	6.6	8.3	10.3
C	4.3	5.3	6.6	6.6	8.3	10.3
E	1.0	1.3	2.2	2.2	3.1	4.5
L	5.8	5.8	5.8	7.7	10	10
H	0.5~0.8	0.5~0.8	0.5~0.8	0.5~0.8	0.8~1.1	0.8~1.1

● 定格リプル電流の周波数補正係数

周波数	50 Hz	120 Hz	300 Hz	1 kHz	10 kHz~
補正係数	0.35	0.50	0.64	0.83	1.00

●寸法表は次頁に掲載しております。

アルミニウム電解コンデンサ ALUMINUM ELECTROLYTIC CAPACITORS

UWD

■寸法表

定格電圧 (V) (コード)	定格静電容量 (μ F)	サイズ ϕ D×L (mm)	$\tan \delta$	漏れ電流 (μ A) (2分値/20°C)	インピーダンス(Ω) max. (20°C/100kHz)	定格リップル電流 (mA rms) (105°C/100kHz)	品番
6.3 (0J)	27	4×5.8	0.26	3	1.80	80	UWD0J270MCL1GS
	33	5×5.8	0.26	3	0.76	150	UWD0J330MCL1GS
	47	5×5.8	0.26	3	0.76	150	UWD0J470MCL1GS
	56	5×5.8	0.26	3.528	0.76	150	UWD0J560MCL1GS
	68	6.3×5.8	0.26	4.284	0.44	230	UWD0J680MCL1GS
	100	6.3×5.8	0.26	6.3	0.44	230	UWD0J101MCL1GS
	150	6.3×5.8	0.26	9.45	0.44	230	UWD0J151MCL1GS
	220	6.3×5.8	0.26	13.86	0.44	230	UWD0J221MCL1GS
	330	6.3×7.7	0.26	20.79	0.34	280	UWD0J331MCL1GS
	470	8×10	0.28	29.61	0.17	450	UWD0J471MCL1GS
	680	8×10	0.28	42.84	0.17	450	UWD0J681MCL1GS
	1000	10×10	0.28	63	0.09	670	UWD0J102MCL1GS
	1500	10×10	0.28	94.5	0.09	670	UWD0J152MCL1GS
10 (1A)	22	4×5.8	0.20	3	1.80	80	UWD1A220MCL1GS
	27	5×5.8	0.20	3	0.76	150	UWD1A270MCL1GS
	33	5×5.8	0.20	3.3	0.76	150	UWD1A330MCL1GS
	47	6.3×5.8	0.20	4.7	0.44	230	UWD1A470MCL1GS
	56	6.3×5.8	0.20	5.6	0.44	230	UWD1A560MCL1GS
	68	6.3×5.8	0.20	6.8	0.44	230	UWD1A680MCL1GS
	100	6.3×5.8	0.20	10	0.44	230	UWD1A101MCL1GS
	150	6.3×5.8	0.20	15	0.44	230	UWD1A151MCL1GS
	220	6.3×7.7	0.20	22	0.34	280	UWD1A221MCL1GS
	330	8×10	0.24	33	0.17	450	UWD1A331MCL1GS
	470	8×10	0.24	47	0.17	450	UWD1A471MCL1GS
	680	10×10	0.24	68	0.09	670	UWD1A681MCL1GS
1000	10×10	0.24	100	0.09	670	UWD1A102MCL1GS	
16 (1C)	15	4×5.8	0.16	3	1.80	80	UWD1C150MCL1GS
	22	5×5.8	0.16	3.52	0.76	150	UWD1C220MCL1GS
	27	5×5.8	0.16	4.32	0.76	150	UWD1C270MCL1GS
	33	6.3×5.8	0.16	5.28	0.44	230	UWD1C330MCL1GS
	47	6.3×5.8	0.16	7.52	0.44	230	UWD1C470MCL1GS
	56	6.3×5.8	0.16	8.96	0.44	230	UWD1C560MCL1GS
	68	6.3×5.8	0.16	10.88	0.44	230	UWD1C680MCL1GS
	100	6.3×5.8	0.16	16	0.44	230	UWD1C101MCL1GS
	150	6.3×7.7	0.16	24	0.34	280	UWD1C151MCL1GS
	220	6.3×7.7	0.16	35.2	0.34	280	UWD1C221MCL1GS
	330	8×10	0.20	52.8	0.17	450	UWD1C331MCL1GS
	470	8×10	0.20	75.2	0.17	450	UWD1C471MCL1GS
680	10×10	0.20	108.8	0.09	670	UWD1C681MCL1GS	

アルミニウム電解コンデンサ ALUMINUM ELECTROLYTIC CAPACITORS

UWD

■寸法表

定格電圧 (V) (コード)	定格静電容量 (μ F)	サイズ ϕ D×L (mm)	$\tan \delta$	漏れ電流 (μ A) (2分値/20°C)	インピーダンス(Ω) max. (20°C/100kHz)	定格リップル電流 (mA _{rms}) (105°C/100kHz)	品番
25 (1E)	10	4×5.8	0.14	3	1.80	80	UWD1E100MCL1GS
	15	5×5.8	0.14	3.75	0.76	150	UWD1E150MCL1GS
	22	5×5.8	0.14	5.5	0.76	150	UWD1E220MCL1GS
	27	6.3×5.8	0.14	6.75	0.44	230	UWD1E270MCL1GS
	33	6.3×5.8	0.14	8.25	0.44	230	UWD1E330MCL1GS
	47	6.3×5.8	0.14	11.75	0.44	230	UWD1E470MCL1GS
	56	6.3×5.8	0.14	14	0.44	230	UWD1E560MCL1GS
	68	6.3×5.8	0.14	17	0.44	230	UWD1E680MCL1GS
	100	6.3×7.7	0.14	25	0.34	280	UWD1E101MCL1GS
	150	8×10	0.16	37.5	0.17	450	UWD1E151MCL1GS
	220	8×10	0.16	55	0.17	450	UWD1E221MCL1GS
	330	10×10	0.16	82.5	0.09	670	UWD1E331MCL1GS
	470	10×10	0.16	117.5	0.09	670	UWD1E471MCL1GS
35 (1V)	4.7	4×5.8	0.12	3	1.80	80	UWD1V47MCL1GS
	10	5×5.8	0.12	3.5	0.76	150	UWD1V100MCL1GS
	15	5×5.8	0.12	5.25	0.76	150	UWD1V150MCL1GS
	22	5×5.8	0.12	7.7	0.76	150	UWD1V220MCL1GS
	27	6.3×5.8	0.12	9.45	0.44	230	UWD1V270MCL1GS
	33	6.3×5.8	0.12	11.55	0.44	230	UWD1V330MCL1GS
	47	6.3×5.8	0.12	16.45	0.44	230	UWD1V470MCL1GS
	56	6.3×7.7	0.12	19.6	0.34	280	UWD1V560MCL1GS
	68	6.3×7.7	0.12	23.8	0.34	280	UWD1V680MCL1GS
	100	8×10	0.14	35	0.17	450	UWD1V101MCL1GS
	150	8×10	0.14	52.5	0.17	450	UWD1V151MCL1GS
	220	10×10	0.14	77	0.09	670	UWD1V221MCL1GS
	330	10×10	0.14	115.5	0.09	670	UWD1V331MCL1GS
50 (1H)	1	4×5.8	0.12	3	5.00	30	UWD1H010MCL1GS
	2.2	4×5.8	0.12	3	5.00	30	UWD1H2R2MCL1GS
	3.3	4×5.8	0.12	3	5.00	30	UWD1H3R3MCL1GS
	4.7	5×5.8	0.12	3	1.52	85	UWD1H47MCL1GS
	10	6.3×5.8	0.12	5	0.88	165	UWD1H100MCL1GS
	15	6.3×5.8	0.12	7.5	0.88	165	UWD1H150MCL1GS
	22	6.3×5.8	0.12	11	0.88	165	UWD1H220MCL1GS
	27	6.3×7.7	0.12	13.5	0.68	185	UWD1H270MCL1GS
	33	6.3×7.7	0.12	16.5	0.68	185	UWD1H330MCL1GS
	47	6.3×7.7	0.12	23.5	0.68	185	UWD1H470MCL1GS
	56	8×10	0.14	28	0.34	300	UWD1H560MCL1GS
	68	8×10	0.14	34	0.34	300	UWD1H680MCL1GS
	100	8×10	0.14	50	0.34	300	UWD1H101MCL1GS
	150	10×10	0.14	75	0.18	670	UWD1H151MCL1GS
220	10×10	0.14	110	0.18	670	UWD1H221MCL1GS	

・テーピング仕様、はんだ付け推奨ランド寸法・推奨リフロー条件、ご発注単位はアルミニウム電解コンデンサ 製品ガイドを参照ください。

アルミニウム電解コンデンサ ALUMINUM ELECTROLYTIC CAPACITORS

UUB チップ 高信頼性品



- 面実装タイプ製品温度 125℃品。
- キャリアテーピング包装により自動装着が可能。
- RoHS 指令 (2011/65/EU、(EU) 2015/863) 対応済。
- AEC-Q200 準拠。詳細は別途お問い合わせください。

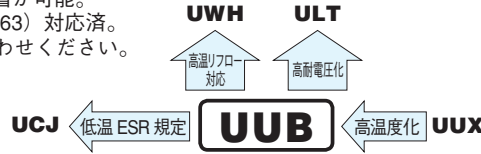

仕様

項目	性能											
カテゴリ温度範囲	-40 ~ +125℃											
定格電圧範囲	10 ~ 400V											
定格静電容量範囲	1 ~ 330μF											
定格静電容量許容差	±20% (120Hz, 20℃)											
漏れ電流 ※	定格電圧 (V)	10 ~ 50V							160 ~ 400V			
	—	I = 0.03CV (μA) 以下 (1分値, 20℃)							I = 0.04CV + 100 (μA) 以下 (1分値, 20℃)			
損失角の正接 (tan δ)	定格電圧 (V)	10	16	25	35	50	160	200	250	400	120Hz 20℃	
	tan δ (max.)	0.32	0.24	0.21	0.18	0.18	0.30	0.30	0.30	0.30		
温度特性	定格電圧 (V)	10	16	25	35	50	160	200	250	400	120Hz	
	インピーダンス比 (max.) Z (-40℃) / Z (+20℃)	12	8	6	4	4	8	8	8	12		
耐久性	125℃ 2000時間 (φ8×6.2: 1000時間) 定格電圧連続印加後、20℃に戻し測定を行ったとき、下記項目を満足する											
	静電容量変化率	初期値の ±30%以内										
	tan δ	初期規格値の 300%以下										
	漏れ電流	初期規格値以下										
高温無負荷特性	125℃ 1000時間 無負荷放置後、20℃にて JIS C 5101-4 4.1 項による電圧処理を行った後、上記耐久性の規格値を満足する											
はんだ耐熱性	電極端子面を 250℃の熱板上に 30秒間放置後、20℃に戻し測定を行ったとき、下記項目を満足する											
	静電容量変化率	初期値の ±10%以内										
	tan δ	初期規格値以下										
	漏れ電流	初期規格値以下										
表示	ケース底に黒色表示											

※ I: 漏れ電流 (μA)、C: 定格静電容量 (μF)、V: 定格電圧 (V)

寸法図 (表示例)

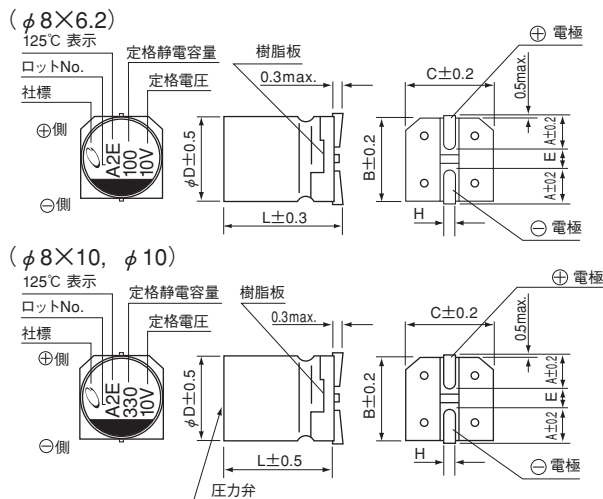

品番コード体系 (例: 10V 100μF)

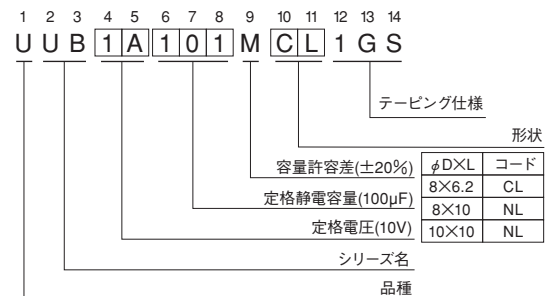

(単位: mm)

φD×L	8×6.2	8×10	10×10
A	3.3	2.9	3.2
B	8.3	8.3	10.3
C	8.3	8.3	10.3
E	2.3	3.1	4.5
L	6.2	10	10
H	0.5~0.8	0.8~1.1	0.8~1.1

● 定格リプル電流の周波数補正係数

周波数	50 Hz	120 Hz	300 Hz	1 kHz	10 kHz~
補正係数	0.70	1.00	1.17	1.36	1.50

● 寸法表は次頁に掲載しております。

アルミニウム電解コンデンサ ALUMINUM ELECTROLYTIC CAPACITORS

UUB

■寸法表

定格電圧 (V) (コード)	定格静電容量 (μF)	サイズ $\phi\text{D}\times\text{L}$ (mm)	$\tan\delta$	漏れ電流 (μA) (1分値/20°C)	定格リプル電流 (mA _{rms}) (125°C/120Hz)	品番
10 (1A)	100	8×6.2	0.32	30	58	UUB1A101MCL1GS
	220	8×10	0.32	66	90	UUB1A221MNL1GS
	330	10×10	0.32	99	112	UUB1A331MNL1GS
16 (1C)	100	8×10	0.24	48	66	UUB1C101MNL1GS
	220	10×10	0.24	105.6	102	UUB1C221MNL1GS
25 (1E)	47	8×6.2	0.21	35.25	48	UUB1E470MCL1GS
	100	8×10	0.21	75	74	UUB1E101MNL1GS
	220	10×10	0.21	165	116	UUB1E221MNL1GS
35 (1V)	33	8×6.2	0.18	34.65	44	UUB1V330MCL1GS
	47	8×10	0.18	49.35	52	UUB1V470MNL1GS
	100	10×10	0.18	105	80	UUB1V101MNL1GS
50 (1H)	10	8×6.2	0.18	15	24	UUB1H100MCL1GS
	22	8×6.2	0.18	33	38	UUB1H220MCL1GS
	33	8×10	0.18	49.5	46	UUB1H330MNL1GS
	47	10×10	0.18	70.5	58	UUB1H470MNL1GS
160 (2C)	6.8	8×10	0.30	143.52	42	UUB2C6R8MNL1GS
	10	10×10	0.30	164	59	UUB2C100MNL1GS
200 (2D)	4.7	8×10	0.30	137.6	36	UUB2D4R7MNL1GS
	6.8	10×10	0.30	154.4	59	UUB2D6R8MNL1GS
	10	10×10	0.30	180	59	UUB2D100MNL1GS
250 (2E)	3.3	8×10	0.30	133	28	UUB2E3R3MNL1GS
	4.7	10×10	0.30	147	59	UUB2E4R7MNL1GS
400 (2G)	1	8×10	0.30	116	26	UUB2G010MNL1GS
	1.8	8×10	0.30	128.8	27	UUB2G1R8MNL1GS
	2.2	10×10	0.30	135.2	36	UUB2G2R2MNL1GS
	3.3	10×10	0.30	152.8	38	UUB2G3R3MNL1GS

・テーピング仕様、はんだ付け推奨ランド寸法・推奨リフロー条件、ご発注単位はアルミニウム電解コンデンサ 製品ガイドを参照ください。

アルミニウム電解コンデンサ ALUMINUM ELECTROLYTIC CAPACITORS

UWH チップ 高信頼性品 260℃高温リフロー対応

- 260℃高温リフロー対応
リフロー条件：ピーク温度 260℃ ピーク 5 秒
230℃以上時間 60 秒 2 回
(φ8×6.2L、φ10×10L 1 回)
- 面実装タイプ 製品温度 125℃品
- キャリアテーピング包装により自動装着が可能
- RoHS 指令 (2011/65/EU、(EU) 2015/863) 対応済。
- AEC-Q200 準拠。詳細は別途お問い合わせください。



仕様

項目	性能							
カテゴリ温度範囲	- 40 ~ + 125℃							
定格電圧範囲	10 ~ 50V							
定格静電容量範囲	10 ~ 330μF							
定格静電容量許容差	± 20% (120Hz, 20℃)							
漏れ電流 ※	I = 0.03CV または 4 (μA) いずれか大きい値以下 (1 分値, 20℃)							
損失角の正接 (tan δ)	定格電圧 (V)	10	16	25	35	50	120Hz 20℃	
	tan δ (max.)	0.32	0.24	0.21	0.18	0.18		
温度特性	定格電圧 (V)	10	16	25	35	50	120Hz	
	インピーダンス比 (max.) Z(-40℃)/Z(+20℃)	12	8	6	4	4		
耐久性	125℃ 1000 時間 定格電圧連続印加後、20℃に戻し測定を行ったとき、下記項目を満足する							
	静電容量変化率	初期値の ±30%以内						
	tan δ	初期規格値の 300%以下						
	漏れ電流	初期規格値以下						
高温無負荷特性	125℃ 1000 時間 無負荷放置後、20℃にて JIS C 5101-4 4.1 項による電圧処理を行った後、上記耐久性の規格値を満足する							
はんだ耐熱性	電極端子面を 250℃の熱板上に 30 秒間放置後、20℃に戻し測定を行ったとき、下記項目を満足する							
	静電容量変化率	初期値の ±10%以内						
	tan δ	初期規格値以下						
	漏れ電流	初期規格値以下						
表示	ケース底に黒色表示							

※ I:漏れ電流(μA)、C:定格静電容量(μF)、V:定格電圧(V)

寸法図 (表示例)

(φ8×6.2)

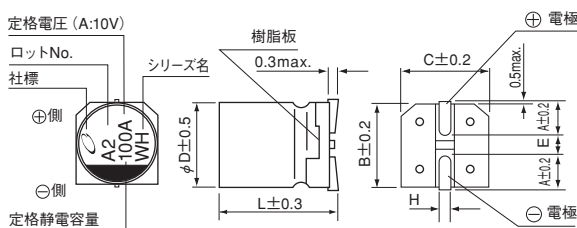

(φ8×10, φ10)

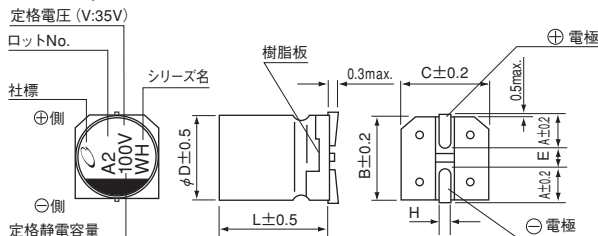

品番コード体系 (例: 10V 100μF)

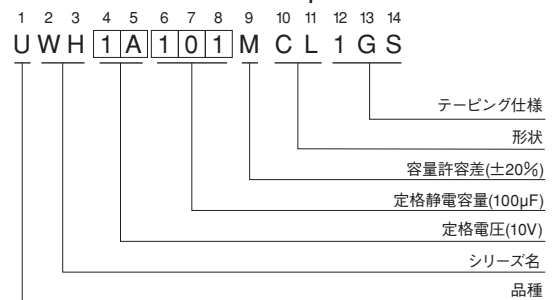

(単位: mm)

φD×L	8×6.2	8×10	10×10
A	3.3	2.9	3.2
B	8.3	8.3	10.3
C	8.3	8.3	10.3
E	2.3	3.1	4.5
L	6.2	10	10
H	0.5~0.8	0.8~1.1	0.8~1.1

● 定格リプル電流の周波数補正係数

周波数	50 Hz	120 Hz	300 Hz	1 kHz	10 kHz~
補正係数	0.70	1.00	1.17	1.36	1.50

定格電圧

V	10	16	25	35	50
コード	A	C	E	V	H

● 寸法表は次頁に掲載しております。

アルミニウム電解コンデンサ ALUMINUM ELECTROLYTIC CAPACITORS

UWH

■寸法表

定格電圧 (V) (コード)	定格静電容量 (μ F)	サイズ ϕ D \times L (mm)	$\tan \delta$	漏れ電流 (μ A) (1分値/20 $^{\circ}$ C)	定格リプル電流 (mA _{rms}) (125 $^{\circ}$ C/120Hz)	品番
10 (1A)	100	8 \times 6.2	0.32	30	58	UWH1A101MCL1GS
	220	8 \times 10	0.32	66	90	UWH1A221MCL1GS
	330	10 \times 10	0.32	99	112	UWH1A331MCL1GS
16 (1C)	100	8 \times 10	0.24	48	66	UWH1C101MCL1GS
	220	10 \times 10	0.24	105.6	102	UWH1C221MCL1GS
25 (1E)	47	8 \times 6.2	0.21	35.25	48	UWH1E470MCL1GS
	100	8 \times 10	0.21	75	74	UWH1E101MCL1GS
	220	10 \times 10	0.21	165	116	UWH1E221MCL1GS
35 (1V)	33	8 \times 6.2	0.18	34.65	44	UWH1V330MCL1GS
	47	8 \times 10	0.18	49.35	52	UWH1V470MCL1GS
	100	10 \times 10	0.18	105	80	UWH1V101MCL1GS
50 (1H)	10	8 \times 6.2	0.18	15	24	UWH1H100MCL1GS
	22	8 \times 6.2	0.18	33	38	UWH1H220MCL1GS
	33	8 \times 10	0.18	49.5	46	UWH1H330MCL1GS
	47	10 \times 10	0.18	70.5	58	UWH1H470MCL1GS

・テーピング仕様、はんだ付け推奨ランド寸法・推奨リフロー条件、ご発注単位はアルミニウム電解コンデンサ 製品ガイドを参照ください。

アルミニウム電解コンデンサ ALUMINUM ELECTROLYTIC CAPACITORS

ULT チップ 中高圧高温対応品



- 面実装タイプ中高圧高温対応品。
 - 125°C 2000 時間保証
 - キャリアテーピング包装により自動装着が可能。
 - RoHS 指令 (2011/65/EU、(EU) 2015/863) 対応済。
 - AEC-Q200 準拠。
- 詳細は別途お問い合わせください。

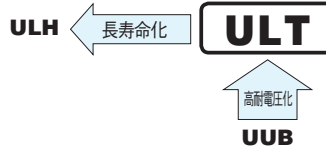

仕様

項目	性能							
カテゴリ温度範囲	- 40 ~ + 125°C							
定格電圧範囲	160 ~ 500V							
定格静電容量範囲	1.8 ~ 33μF							
定格静電容量許容差	± 20% (120Hz, 20°C)							
漏れ電流 ※	定格電圧 (V)	160 ~ 450				500		
	—	I = 0.04CV + 100 (μA) 以下 (1 分値, 20°C)				I = 0.04CV + 200 (μA) 以下 (1 分値, 20°C)		
損失角の正接 (tan δ)	定格電圧 (V)	160	200	250	400	450	500	120Hz 20°C
	tan δ (max.)	0.20	0.20	0.25	0.25	0.30	0.30	
温度特性	定格電圧 (V)	160	200	250	400	450	500	120Hz
	インピーダンス比 (max.) Z(-40°C) / Z(+20°C)	6	6	10	10	15	15	
耐久性	125°C 2000 時間 定格電圧連続印加後、20°Cに戻し測定を行ったとき、下記項目を満足する							
	静電容量変化率	初期値の ±30%以内						
	損失角の正接 (tan δ)	初期規格値の 300%以下						
	漏れ電流	初期規格値以下						
高温無負荷特性	125°C 1000 時間 無負荷放置後、20°Cにて JIS C 5101-4 4.1 項による電圧処理を行った後、上記耐久性の規格値を満足する							
はんだ耐熱性	電極端子面を 250°Cの熱板上に 30 秒間放置後、20°Cにて JIS C 5101-4 4.1 項による電圧処理を行った後、下記項目を満足する。							
	静電容量変化率	初期値の ±10%以内						
	損失角の正接 (tan δ)	初期規格値以下						
	漏れ電流	初期規格値以下						
表示	ケース底に黒色表示							

※ I:漏れ電流(μA)、C:定格静電容量(μF)、V:定格電圧(V)

寸法図 (表示例)

(φ8, φ10)

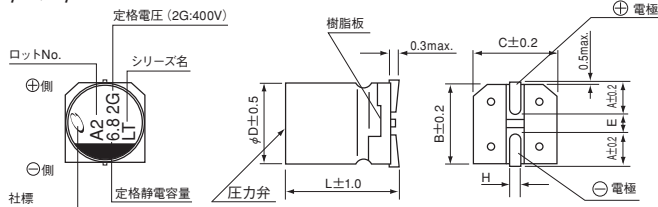

(単位:mm)

φDXL	8X10	10X10	10X13.5
A	2.9	3.2	3.2
B	8.3	10.3	10.3
C	8.3	10.3	10.3
E	3.1	4.5	4.5
L	10	10	13.5
H	0.8~1.1	0.8~1.1	0.8~1.1

定格電圧

V	160	200	250	400	450	500
コード	2C	2D	2E	2G	2W	2H

品番コード体系 (例: 400V 6.8μF)

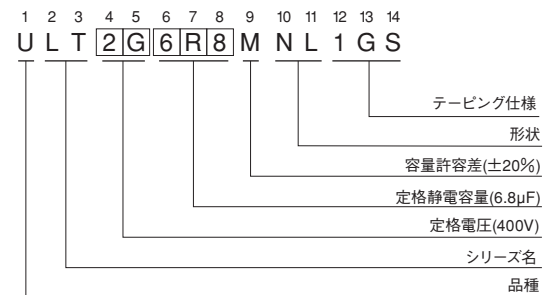

● 定格リプル電流の周波数補正係数

周波数	50 Hz	120 Hz	300 Hz	1 kHz	10 kHz~
補正係数	0.70	1.00	1.17	1.36	1.50

● 寸法表は次頁に掲載しております。

アルミニウム電解コンデンサ ALUMINUM ELECTROLYTIC CAPACITORS

ULT

■寸法表

定格電圧 (V) (コード)	定格静電容量 (μF)	サイズ $\phi\text{D}\times\text{L}$ (mm)	$\tan \delta$	漏れ電流 (μA) (1分値/20°C)	定格リップル電流 (mA _{rms}) (125°C/120Hz)	品番
160 (2C)	15	8×10	0.20	196	45	ULT2C150MNL1GS
	22	10×10	0.20	240.8	60	ULT2C220MNL1GS
	33	10×13.5	0.20	311.2	65	ULT2C330MNL1GS
200 (2D)	12	8×10	0.20	196	45	ULT2D120MNL1GS
	18	10×10	0.20	244	60	ULT2D180MNL1GS
	27	10×13.5	0.20	316	65	ULT2D270MNL1GS
250 (2E)	8.2	8×10	0.25	182	30	ULT2E8R2MNL1GS
	15	10×10	0.25	250	45	ULT2E150MNL1GS
	18	10×13.5	0.25	280	50	ULT2E180MNL1GS
400 (2G)	3.9	8×10	0.25	162.4	30	ULT2G3R9MNL1GS
	6.8	10×10	0.25	208.8	45	ULT2G6R8MNL1GS
	10	10×13.5	0.25	260	50	ULT2G100MNL1GS
450 (2W)	3.3	8×10	0.30	159.4	20	ULT2W3R3MNL1GS
	5.6	10×10	0.30	200.8	35	ULT2W5R6MNL1GS
	7.5	10×13.5	0.30	235	40	ULT2W7R5MNL1GS
500 (2H)	1.8	8×10	0.30	236	20	ULT2H1R8MNL1GS
	3.3	10×10	0.30	266	35	ULT2H3R3MNL1GS
	4.7	10×13.5	0.30	294	40	ULT2H4R7MNL1GS

・テーピング仕様、はんだ付け推奨ランド寸法・推奨リフロー条件、ご発注単位はアルミニウム電解コンデンサ 製品ガイドを参照ください。

アルミニウム電解コンデンサ ALUMINUM ELECTROLYTIC CAPACITORS

ULH チップ 中高圧高信頼性品



- 面実装タイプ中高圧高信頼性品。
- 125°C 4000 時間保証
- キャリアテーピング包装により自動装着が可能。
- RoHS 指令 (2011/65/EU、(EU) 2015/863) 対応済。
- AEC-Q200 準拠。詳細は別途お問い合わせください。

ULH ← 長寿命化 **ULT**



仕様

項目	性能						
カテゴリ温度範囲	- 40 ~ + 125°C						
定格電圧範囲	160 ~ 450V						
定格静電容量範囲	2.2 ~ 27μF						
定格静電容量許容差	± 20% (120Hz, 20°C)						
漏れ電流 ※	I = 0.04CV + 100 (μA) 以下 (1 分値, 20°C)						
損失角の正接 (tan δ)	定格電圧 (V)	160	200	250	400	450	120Hz 20°C
	tan δ (max.)	0.20	0.20	0.25	0.25	0.30	
温度特性	定格電圧 (V)	160	200	250	400	450	120Hz
	インピーダンス比 (max.) Z(-40°C) / Z(+20°C)	6	6	10	10	15	
耐久性	125°C 4000 時間 定格電圧連続印加後、20°C に戻し測定を行ったとき、下記項目を満足する						
	静電容量変化率	初期値の ±30% 以内					
	tan δ	初期規格値の 300% 以下					
	漏れ電流	初期規格値以下					
高温無負荷特性	125°C 1000 時間 無負荷放置後、20°C にて JIS C 5101-4 4.1 項による電圧処理を行った後、上記耐久性の規格値を満足する						
はんだ耐熱性	電極端子面を 250°C の熱板上に 30 秒間放置後、20°C にて JIS C 5101-4 4.1 項による電圧処理を行った後、下記項目を満足する						
	静電容量変化率	初期値の ±10% 以内					
	tan δ	初期規格値以下					
	漏れ電流	初期規格値以下					
表示	ケース底に黒色表示						

※ I: 漏れ電流 (μA)、C: 定格静電容量 (μF)、V: 定格電圧 (V)

寸法図 (表示例)

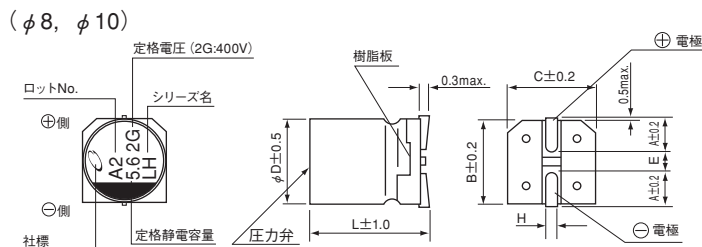

(単位: mm)

φDXL	8X10	10X10	10X13.5
A	2.9	3.2	3.2
B	8.3	10.3	10.3
C	8.3	10.3	10.3
E	3.1	4.5	4.5
L	10	10	13.5
H	0.8~1.1	0.8~1.1	0.8~1.1

定格電圧

V	160	200	250	400	450
コード	2C	2D	2E	2G	2W

品番コード体系 (例: 400V 5.6μF)

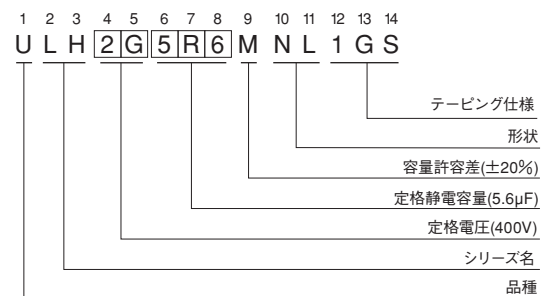

● 定格リプル電流の周波数補正係数

周波数	50 Hz	120 Hz	300 Hz	1 kHz	10 kHz~
補正係数	0.70	1.00	1.17	1.36	1.50

● 寸法表は次頁に掲載しております。

アルミニウム電解コンデンサ ALUMINUM ELECTROLYTIC CAPACITORS

ULH

■寸法表

定格電圧 (V) (コード)	定格静電容量 (μ F)	サイズ ϕ D \times L (mm)	$\tan \delta$	漏れ電流 (μ A) (1分値/20 $^{\circ}$ C)	定格リップル電流 (mA _{rms}) (125 $^{\circ}$ C/120Hz)	品番
160 (2C)	12	8 \times 10	0.20	176.8	45	ULH2C120MNL1GS
	18	10 \times 10	0.20	215.2	60	ULH2C180MNL1GS
	27	10 \times 13.5	0.20	272.8	65	ULH2C270MNL1GS
200 (2D)	10	8 \times 10	0.20	180	45	ULH2D100MNL1GS
	15	10 \times 10	0.20	220	60	ULH2D150MNL1GS
	22	10 \times 13.5	0.20	276	65	ULH2D220MNL1GS
250 (2E)	7.5	8 \times 10	0.25	175	30	ULH2E7R5MNL1GS
	12	10 \times 10	0.25	220	45	ULH2E120MNL1GS
	15	10 \times 13.5	0.25	250	50	ULH2E150MNL1GS
400 (2G)	3.3	8 \times 10	0.25	152.8	30	ULH2G3R3MNL1GS
	5.6	10 \times 10	0.25	189.6	45	ULH2G5R6MNL1GS
	7.5	10 \times 13.5	0.25	220	50	ULH2G7R5MNL1GS
450 (2W)	2.2	8 \times 10	0.30	139.6	20	ULH2W2R2MNL1GS
	3.9	10 \times 10	0.30	170.2	35	ULH2W3R9MNL1GS
	5.6	10 \times 13.5	0.30	200.8	40	ULH2W5R6MNL1GS

・テーピング仕様、はんだ付け推奨ランド寸法・推奨リフロー条件、ご注文単位はアルミニウム電解コンデンサ 製品ガイドを参照ください。

アルミニウム電解コンデンサ ALUMINUM ELECTROLYTIC CAPACITORS

UCJ チップ 高信頼性
低温ESR規定品



- 低温 ESR / 耐久性試験後低温 ESR 規定品。
(φ6.3×8.7 Lは初期のみ規定)
- 面実装タイプ製品温度 125℃品。
- キャリアテーピング包装により自動装着が可能。
- RoHS 指令 (2011/65/EU、(EU) 2015/863) 対応済。
- AEC-Q200 準拠。詳細は別途お問い合わせください。

UCZ ← 低 ESR・長寿命化 **UCJ** ← 低温 ESR 規定 UUB



仕様

項目	性能						
カテゴリ温度範囲	- 40 ~ + 125℃						
定格電圧範囲	10 ~ 50V						
定格静電容量範囲	10 ~ 470μF						
定格静電容量許容差	± 20% (120Hz, 20℃)						
漏れ電流 ※	I = 0.03CV または 4 (μA) いずれか大きい値以下 (1 分値, 20℃)						
損失角の正接 (tan δ)	定格電圧 (V)	10	16	25	35	50	120Hz 20℃
	tan δ (max.)	0.32	0.24	0.21	0.18	0.18	
温度特性	定格電圧 (V)	10	16	25	35	50	120Hz
	インピーダンス比 (max.) Z(-40℃) / Z(+20℃)	12	8	6	4	4	
耐久性	125℃ 2000 時間 定格電圧連続印加後、20℃に戻し測定を行ったとき、下記項目を満足する						
	静電容量変化率	初期値の ±30%以内					
	tan δ	初期規格値の 300%以下					
	漏れ電流	初期規格値以下					
高温無負荷特性	125℃ 1000 時間 無負荷放置後、20℃にて JIS C 5101-4 4.1 項による電圧処理を行った後、上記耐久性の規格値を満足する						
はんだ耐熱性	電極端子面を 250℃の熱板上に 30 秒間放置後、20℃に戻し測定を行ったとき、下記項目を満足する						
	静電容量変化率	初期値の ±10%以内					
	tan δ	初期規格値以下					
	漏れ電流	初期規格値以下					
表示	ケース底に黒色表示						

※ I: 漏れ電流 (μA)、C: 定格静電容量 (μF)、V: 定格電圧 (V)

寸法図 (表示例)

(φ6.3)

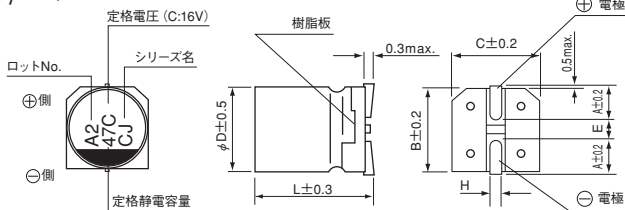

(φ8, φ10)

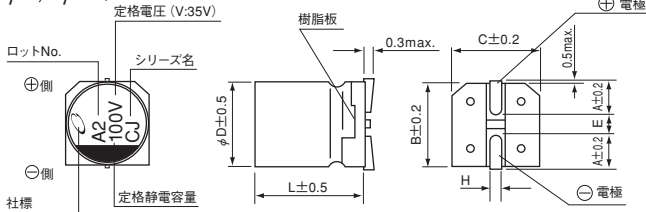

品番コード体系 (例: 10V 100μF)

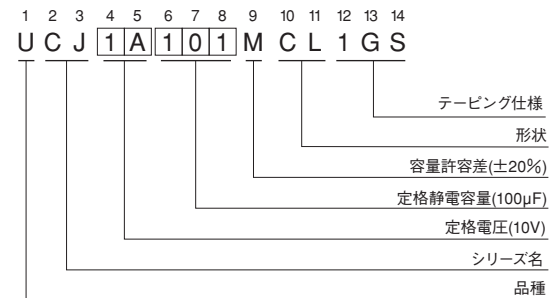

(単位: mm)

φDXL	6.3×8.7	8×10	10×10
A	2.4	2.9	3.2
B	6.6	8.3	10.3
C	6.6	8.3	10.3
E	2.2	3.1	4.5
L	8.7	10	10
H	0.5~0.8	0.8~1.1	0.8~1.1

定格電圧

V	10	16	25	35	50
コード	A	C	E	V	H

● 定格リップル電流の周波数補正係数

周波数	50 Hz	120 Hz	300 Hz	1 kHz	10 kHz~
補正係数	0.35	0.50	0.64	0.83	1.00

● 寸法表は次頁に掲載しております。

アルミニウム電解コンデンサ ALUMINUM ELECTROLYTIC CAPACITORS

UCJ

■寸法表

定格電圧 (V) (コード)	定格静電容量 (μF)	サイズ $\phi\text{D}\times\text{L}$ (mm)	$\tan\delta$	漏れ電流 (μA) (1分値/20°C)	ESR(Ω)max. (-40°C/100kHz)		定格リプル電流 (mA _{rms}) (125°C/100kHz)	品番
					初期	耐久性 試験後		
10 (1A)	100	6.3×8.7	0.32	30	14	—	95	UCJ1A101MCL1GS
	220	8×10	0.32	66	2.0	6.0	250	UCJ1A221MCL1GS
	330	10×10	0.32	99	1.5	4.5	400	UCJ1A331MCL1GS
	470	10×10	0.32	141	1.5	4.5	400	UCJ1A471MCL1GS
16 (1C)	47	6.3×8.7	0.24	22.56	14	—	95	UCJ1C470MCL1GS
	100	8×10	0.24	48	2.0	6.0	250	UCJ1C101MCL1GS
	220	10×10	0.24	105.6	1.5	4.5	400	UCJ1C221MCL1GS
	330	10×10	0.24	158.4	1.5	4.5	400	UCJ1C331MCL1GS
25 (1E)	22	6.3×8.7	0.21	16.5	14	—	95	UCJ1E220MCL1GS
	33	6.3×8.7	0.21	24.75	14	—	95	UCJ1E330MCL1GS
	47	6.3×8.7	0.21	35.25	14	—	95	UCJ1E470MCL1GS
	100	8×10	0.21	75	2.0	6.0	250	UCJ1E101MCL1GS
	220	10×10	0.21	165	1.5	4.5	400	UCJ1E221MCL1GS
	330	10×10	0.21	247.5	1.5	4.5	400	UCJ1E331MCL1GS
35 (1V)	10	6.3×8.7	0.18	10.5	14	—	95	UCJ1V100MCL1GS
	22	6.3×8.7	0.18	23.1	14	—	95	UCJ1V220MCL1GS
	33	6.3×8.7	0.18	34.65	14	—	95	UCJ1V330MCL1GS
	47	6.3×8.7	0.18	49.35	14	—	95	UCJ1V470MCL1GS
	100	10×10	0.18	105	1.5	4.5	400	UCJ1V101MCL1GS
	220	10×10	0.18	231	1.5	4.5	400	UCJ1V221MCL1GS
50 (1H)	10	6.3×8.7	0.18	15	14	—	95	UCJ1H100MCL1GS
	22	6.3×8.7	0.18	33	14	—	95	UCJ1H220MCL1GS
	33	8×10	0.18	49.5	2.0	6.0	200	UCJ1H330MCL1GS
	47	10×10	0.18	70.5	1.5	4.5	330	UCJ1H470MCL1GS
	100	10×10	0.18	150	1.5	4.5	330	UCJ1H101MCL1GS

・テーピング仕様、はんだ付け推奨ランド寸法・推奨リフロー条件、ご注文単位はアルミニウム電解コンデンサ 製品ガイドを参照ください。

アルミニウム電解コンデンサ ALUMINUM ELECTROLYTIC CAPACITORS

UCZ チップ高信頼性 低温ESR規定品



- 低温ESR / 耐久性試験後低温ESR規定品。
- 面実装タイプ製品温度125℃品。
- キャリアテーピング包装により自動装着が可能。
- RoHS指令 (2011/65/EU、(EU) 2015/863) 対応済。
- AEC-Q200準拠。詳細は別途お問い合わせください。

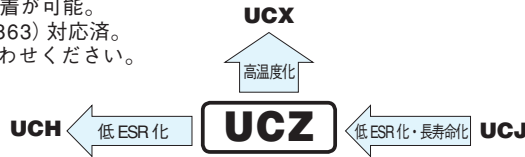

仕様

項目	性能										
カテゴリ温度範囲	-40~+125℃										
定格電圧範囲	10~100V										
定格静電容量範囲	10~3300μF										
定格静電容量許容差	±20% (120Hz, 20℃)										
漏れ電流 ※	I = 0.01CV (μA) 以下 (2分値, 20℃)										
損失角の正接 (tan δ)	定格電圧 (V)	10	16	25	35	50	63	80	100	120Hz 20℃	
	tan δ (max.)	0.30	0.23	0.18	0.16	0.16	0.12	0.12	0.10		
1000μFをこえるものについては、1000μFを増すごとに、0.02を加えた値とする (φ12.5以上)											
温度特性	定格電圧 (V)	10	16	25	35	50	63	80	100	120Hz	
	インピーダンス比 (max.) Z(-40℃) / Z(+20℃)	12	8	6	4	4	3	3	3		
耐久性	125℃において定格電圧連続印加後、20℃に戻し測定を行ったとき、下記項目を満足する										
	ケースサイズ	φ6.3×5.8L	φ6.3×7.7L	φ8~φ12.5	φ16,18×16.5L	φ16,18×21.5L					
	耐久時間	1000時間	2000時間	3000時間	3500時間	4000時間					
	静電容量変化率	初期値の±30%以内									
	tan δ	初期規格値の300%以下									
漏れ電流	初期規格値以下										
高温無負荷特性	125℃ 1000時間 無負荷放置後、20℃にてJIS C 5101-4 4.1項による電圧処理を行った後、上記耐久性の規格値を満足する										
はんだ耐熱性	電極端子面を250℃の熱板上に30秒間放置後、20℃に戻し測定を行った後、下記項目を満足する										
	静電容量変化率	初期値の±10%以内									
	tan δ	初期規格値以下									
	漏れ電流	初期規格値以下									
表示	ケース底に黒色表示										

寸法図 (表示例)

(φ6.3) 【通常構造品】 ※φ6.3×5.8Lについては耐振動構造品は対応しておりません。
φ6.3×7.7Lについては耐振動構造品対応可です。

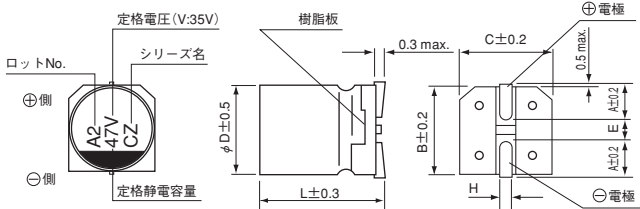

品番コード体系 (例: 35V 47μF)

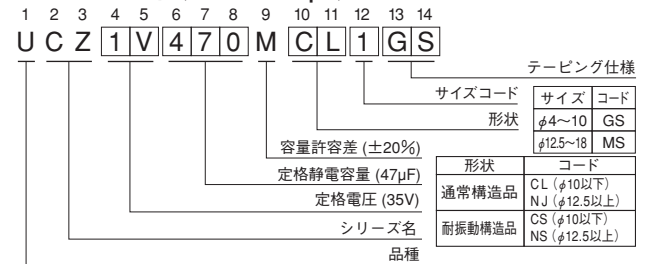

(φ8, φ10) 【通常構造品】

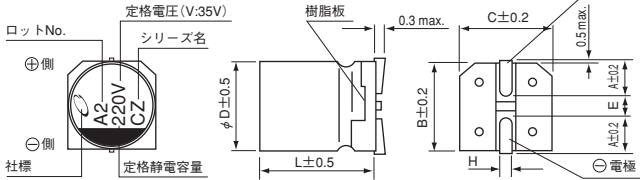

(φ8, φ10) 【耐振動構造品】

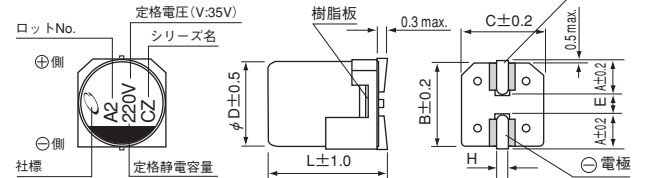

(φ12.5~φ18) 【通常構造品】

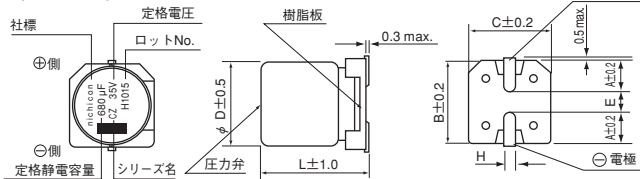

(φ12.5~φ18) 【耐振動構造品】

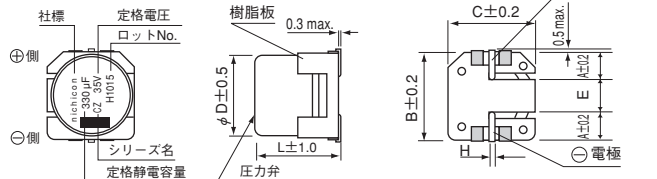

通常構造品

φ	6.3×5.8	6.3×7.7	8×10	10×10	12.5×13.5	16×16.5, 21.5	18×16.5, 21.5
A	2.4	2.4	2.9	3.2	5.15	5.65	6.65
B	6.6	6.6	8.3	10.3	13.6	17.1	19.1
C	6.6	6.6	8.3	10.3	13.6	17.1	19.1
E	2.2	2.2	3.1	4.5	(3.3)	(5.8)	(5.8)
L	5.8	7.7	10	10	13.5	16.5, 21.5	16.5, 21.5
H	0.5~0.8	0.5~0.8	0.8~1.1	0.8~1.1	1.0~1.4	1.0~1.4	1.0~1.4

耐振動構造品

φ	8×10	10×10	φ12.5	φ16	φ18
A	2.9	3.2	4.8	5.4	6.4
B	8.3	10.3	13.6	17.1	19.1
C	8.3	10.3	13.6	17.1	19.1
E	3.1	4.5	(4.0)	(6.3)	(6.3)
L	10	10	13.5	16.5, 21.5	16.5, 21.5
H	1.1~1.5	1.1~1.5	1.0~1.4	1.0~1.4	1.0~1.4

定格電圧

V	10	16	25	35	50	63	80	100
コード	A	C	E	V	H	J	K	2A

●定格リップル電流の周波数補正係数

周波数	50Hz	120Hz	300Hz	1kHz	10kHz~
補正係数	0.35	0.50	0.64	0.83	1.00

●寸法表は次頁に掲載しております。

アルミニウム電解コンデンサ ALUMINUM ELECTROLYTIC CAPACITORS

UCZ

■寸法表

定格電圧 (V) (コード)	定格静電容量 (μF)	サイズ φD×L (mm)	tan δ	漏れ電流 (μA) (2分値/20℃)	ESR(Ω)max.			定格リップル電流 (mA _{rms}) (125℃/100kHz)	品番
					初期 20℃ 100kHz	初期 -40℃ 100kHz	耐久後 -40℃※		
10 (1A)	220	8×10	0.30	22	0.20	3.00	4.5	270	UCZ1A221M□□1GS
	330	8×10	0.30	33	0.20	3.00	4.5	270	UCZ1A331M□□6GS
	330	10×10	0.30	33	0.15	2.00	3.5	500	UCZ1A331M□□1GS
	470	10×10	0.30	47	0.15	2.00	3.5	500	UCZ1A471M□□1GS
16 (1C)	47	6.3×5.8	0.23	7.52	1.60	24.00	—	69	UCZ1C470MCL1GS
	100	6.3×7.7	0.23	16	0.45	5.00	40	197	UCZ1C101M□□6GS
	100	8×10	0.23	16	0.20	3.00	4.5	270	UCZ1C101M□□1GS
	220	8×10	0.23	35.2	0.20	3.00	4.5	270	UCZ1C221M□□1GS
	330	10×10	0.23	52.8	0.15	2.00	3.5	500	UCZ1C331M□□1GS
	470	10×10	0.23	75.2	0.15	2.00	3.5	500	UCZ1C471M□□1GS
25 (1E)	33	6.3×5.8	0.18	8.25	1.60	24.00	—	69	UCZ1E330MCL1GS
	100	6.3×7.7	0.18	25	0.45	5.00	40	197	UCZ1E101M□□6GS
	100	8×10	0.18	25	0.20	3.00	4.5	270	UCZ1E101M□□1GS
	220	8×10	0.18	55	0.20	3.00	4.5	270	UCZ1E221M□□6GS
	220	10×10	0.18	55	0.15	2.00	3.5	500	UCZ1E221M□□1GS
	330	10×10	0.18	82.5	0.15	2.00	3.5	500	UCZ1E331M□□1GS
	820	12.5×13.5	0.18	205	0.060	0.40	3	1700	UCZ1E821M□□1MS
	1000	12.5×13.5	0.18	250	0.060	0.40	3	1700	UCZ1E102M□□1MS
	1200	16×16.5	0.18	300	0.047	0.28	1.4	1700	UCZ1E122M□□1MS
	1600	16×16.5	0.18	400	0.047	0.28	1.4	2400	UCZ1E162M□□1MS
	2200	18×16.5	0.20	550	0.045	0.23	1.3	2600	UCZ1E222M□□1MS
	2700	16×21.5	0.20	675	0.034	0.20	0.6	3000	UCZ1E272M□□1MS
3300	18×21.5	0.22	825	0.032	0.16	0.5	3250	UCZ1E332M□□1MS	
35 (1V)	10	6.3×5.8	0.16	3.5	1.60	24.00	—	69	UCZ1V100MCL1GS
	22	6.3×5.8	0.16	7.7	1.60	24.00	—	69	UCZ1V220MCL1GS
	33	6.3×7.7	0.16	11.55	0.45	5.00	40	197	UCZ1V330M□□1GS
	47	6.3×7.7	0.16	16.45	0.45	5.00	40	197	UCZ1V470M□□6GS
	47	8×10	0.16	16.45	0.20	3.00	4.5	270	UCZ1V470M□□1GS
	68	8×10	0.16	23.8	0.20	3.00	4.5	270	UCZ1V680M□□1GS
	100	8×10	0.16	35	0.20	3.00	4.5	270	UCZ1V101M□□1GS
	220	10×10	0.16	77	0.15	2.00	3.5	500	UCZ1V221M□□1GS
	470	12.5×13.5	0.16	164.5	0.060	0.40	3.0	1700	UCZ1V471M□□1MS
	560	12.5×13.5	0.16	196	0.060	0.40	3.0	1700	UCZ1V561M□□1MS
	680	12.5×13.5	0.16	238	0.060	0.40	3.0	1700	UCZ1V681M□□1MS
	820	16×16.5	0.16	287	0.047	0.28	1.4	2400	UCZ1V821M□□1MS
	1000	16×16.5	0.16	350	0.047	0.28	1.4	2400	UCZ1V102M□□1MS
	1200	18×16.5	0.16	420	0.045	0.28	1.4	2600	UCZ1V122M□□1MS
	1400	18×16.5	0.16	490	0.045	0.28	1.4	2600	UCZ1V142M□□1MS
	1600	16×21.5	0.16	560	0.034	0.20	0.6	3000	UCZ1V162M□□1MS
	2200	18×21.5	0.18	770	0.032	0.16	0.5	3250	UCZ1V222M□□1MS
	50 (1H)	10	6.3×5.8	0.16	5	2.80	42.00	—	51
22		6.3×7.7	0.16	11	0.50	5.00	40	197	UCZ1H220M□□1GS
33		6.3×7.7	0.16	16.5	0.50	5.00	40	197	UCZ1H330M□□6GS
33		8×10	0.16	16.5	0.25	3.50	6	270	UCZ1H330M□□1GS
47		6.3×7.7	0.16	23.5	0.50	5.00	40	197	UCZ1H470M□□6GS
47		8×10	0.16	23.5	0.25	3.50	6	270	UCZ1H470M□□1GS
100		10×10	0.16	50	0.20	2.50	4.5	500	UCZ1H101M□□1GS
390		12.5×13.5	0.16	195	0.10	0.44	4.0	1300	UCZ1H391M□□1MS
470		16×16.5	0.16	235	0.080	0.34	2.6	2000	UCZ1H471M□□1MS
560		16×16.5	0.16	280	0.080	0.34	2.6	2000	UCZ1H561M□□1MS
680		18×16.5	0.16	340	0.078	0.32	2.6	2100	UCZ1H681M□□1MS
820		18×16.5	0.16	410	0.078	0.32	2.6	2100	UCZ1H821M□□1MS
1000		16×21.5	0.16	500	0.040	0.22	1.5	2800	UCZ1H102M□□1MS
1200		18×21.5	0.16	600	0.038	0.20	1.5	2900	UCZ1H122M□□1MS

□□には形状コードが入ります。

アルミニウム電解コンデンサ ALUMINUM ELECTROLYTIC CAPACITORS

UCZ

■寸法表

定格電圧 (V) (コード)	定格静電容量 (μF)	サイズ φ D×L (mm)	tan δ	漏れ電流 (μA) (2分値/20℃)	ESR (Ω) max.			定格リプル電流 (mArms) (125℃/100kHz)	品番
					初期 20℃ 100kHz	初期 -40℃ 100kHz	耐久後 -40℃※		
63 (1J)	10	6.3×7.7	0.12	6.3	2.00	100.00	—	60	UCZ1J100M□□1GS
	22	8×10	0.12	13.86	0.70	35.00	—	100	UCZ1J220M□□1GS
	33	8×10	0.12	20.79	0.70	35.00	—	100	UCZ1J330M□□6GS
	33	10×10	0.12	20.79	0.50	25.00	—	170	UCZ1J330M□□1GS
	47	8×10	0.12	29.61	0.70	35.00	—	100	UCZ1J470M□□6GS
	47	10×10	0.12	29.61	0.50	25.00	—	170	UCZ1J470M□□1GS
	150	12.5×13.5	0.12	94.5	0.20	1.30	14	1000	UCZ1J151M□□1MS
	180	12.5×13.5	0.12	113.4	0.20	1.30	14	1000	UCZ1J181M□□1MS
	220	12.5×13.5	0.12	138.6	0.20	1.30	14	1000	UCZ1J221M□□1MS
	390	16×16.5	0.12	245.7	0.13	0.90	4.8	1900	UCZ1J391M□□1MS
	470	18×16.5	0.12	296.1	0.11	0.82	3.9	2000	UCZ1J471M□□1MS
	560	16×21.5	0.12	352.8	0.070	0.46	2.0	2500	UCZ1J561M□□1MS
750	18×21.5	0.12	472.5	0.068	0.44	1.8	2600	UCZ1J751M□□1MS	
80 (1K)	10	8×10	0.12	8	0.75	50.00	—	70	UCZ1K100M□□1GS
	22	8×10	0.12	17.6	0.75	50.00	—	70	UCZ1K220M□□6GS
	22	10×10	0.12	17.6	0.55	35.00	—	115	UCZ1K220M□□1GS
	33	8×10	0.12	26.4	0.75	50.00	—	70	UCZ1K330M□□6GS
	33	10×10	0.12	26.4	0.55	35.00	—	115	UCZ1K330M□□1GS
	47	10×10	0.12	37.6	0.55	35.00	—	115	UCZ1K470M□□1GS
	150	12.5×13.5	0.12	120	0.28	1.90	14	700	UCZ1K151M□□1MS
	270	16×16.5	0.12	216	0.19	1.40	4.8	1000	UCZ1K271M□□1MS
	330	18×16.5	0.12	264	0.17	1.10	3.9	1100	UCZ1K331M□□1MS
	390	16×21.5	0.12	312	0.12	0.80	2.6	1600	UCZ1K391M□□1MS
	520	18×21.5	0.12	416	0.11	0.70	2.4	1700	UCZ1K521M□□1MS
100 (2A)	10	8×10	0.10	10	0.75	50.00	—	70	UCZ2A100M□□1GS
	22	8×10	0.10	22	0.75	50.00	—	70	UCZ2A220M□□6GS
	22	10×10	0.10	22	0.55	35.00	—	115	UCZ2A220M□□1GS
	33	10×10	0.10	33	0.55	35.00	—	115	UCZ2A330M□□1GS
	82	12.5×13.5	0.10	82	0.28	1.90	22	700	UCZ2A820M□□1MS
	150	16×16.5	0.10	150	0.19	1.40	4.8	1000	UCZ2A151M□□1MS
	180	18×16.5	0.10	180	0.17	1.10	3.9	1100	UCZ2A181M□□1MS
	220	16×21.5	0.10	220	0.12	0.80	2.6	1600	UCZ2A221M□□1MS
	300	18×21.5	0.10	300	0.11	0.70	2.4	1700	UCZ2A301M□□1MS

□□には形状コードが入ります。

※耐久性試験後ESRの保証時間

サイズ	耐久性試験後時間
φ6.3×5.8L	—
φ6.3×7.7L、φ8×10L φ10×10L	~50V 2000時間
	63V~ —
φ12.5	2000時間
φ16、18×16.5L	2000時間
φ16、18×21.5L	3000時間

・テーピング仕様、はんだ付け推奨ランド寸法・推奨リフロー条件、ご注文単位はアルミニウム電解コンデンサ 製品ガイドを参照ください。

アルミニウム電解コンデンサ ALUMINUM ELECTROLYTIC CAPACITORS

UYA チップ 長寿命品



- 面実装タイプ製品温度 125°C 5000時間保証品。
- キャリアテーピング包装により自動装着が可能。
- RoHS 指令 (2011/65/EU、(EU) 2015/863) 対応済。
- AEC-Q200 準拠。詳細は別途お問い合わせください。

UYA ← 高容量・長寿命化 **UCZ**

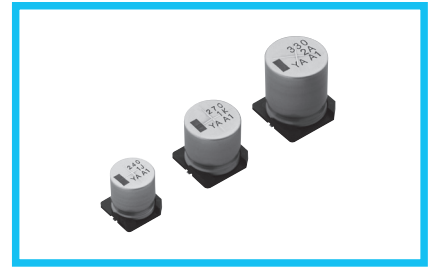

仕様

項目	性能				
カテゴリ温度範囲	- 40 ~ + 125°C				
定格電圧範囲	63 ~ 100V				
定格静電容量範囲	90 ~ 880μF				
定格静電容量許容差	± 20% (120Hz, 20°C)				
漏れ電流 ※	I = 0.01CV (μA) 以下 (2分値, 20°C)				
損失角の正接 (tan δ)	定格電圧 (V)	63	80	100	120Hz 20°C
	tan δ (max.)	0.12	0.12	0.10	
温度特性	定格電圧 (V)	63	80	100	120Hz
	インピーダンス比 Z(-40°C)/Z(+20°C)	3	3	3	
耐久性	125°C 5000 時間 定格電圧連続印加後、20°Cに戻し測定を行ったとき、下記項目を満足する				
	静電容量変化率	初期値の ±30%以内			
	tan δ	初期規格値の 300%以下			
	漏れ電流	初期規格値以下			
高温無負荷特性	125°C 1000 時間 無負荷放置後、20°Cにて JIS C 5101-4 4.1 項による電圧処理を行った後、上記耐久性の規定値を満足する				
はんだ耐熱性	電極端子面を 250°Cの熱板上に 30秒間放置後、20°Cに戻し測定を行った後、下記項目を満足する				
	静電容量変化率	初期値の ±10%以内			
	tan δ	初期規格値以下			
	漏れ電流	初期規格値以下			
表示	ケース底に黒色表示				

※ I:漏れ電流 (μA)、C:定格静電容量 (μF)、V:定格電圧 (V)

寸法図 (表示例)

(φ12.5 ~ φ18) 【通常構造品】

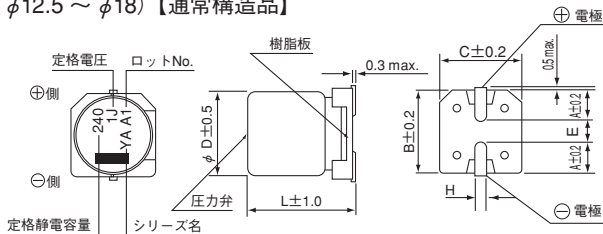

(φ12.5 ~ φ18) 【耐振動構造品】

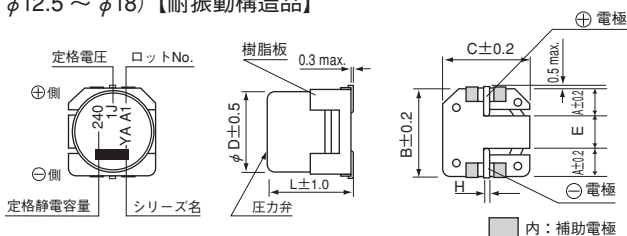

品番コード体系 (例: 63V 240μF)

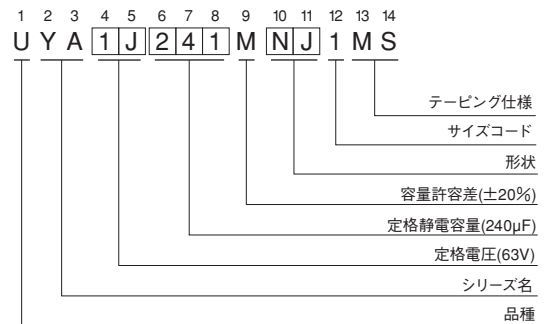

形状	コード
通常構造品	NJ
耐振動構造品	NS

通常構造品

(単位: mm)

寸法	φ12.5	φ16	φ18
A	5.15	5.65	6.65
B	13.6	17.1	19.1
C	13.6	17.1	19.1
E	(3.3)	(5.8)	(5.8)
L	13.5	16.5	21.5
H	1.0~1.4	1.0~1.4	1.0~1.4

耐振動構造品 (単位: mm)

寸法	φ12.5	φ16	φ18
A	4.8	5.4	6.4
B	13.6	17.1	19.1
C	13.6	17.1	19.1
E	(4.0)	(6.3)	(6.3)
L	13.5	16.5, 21.5	16.5, 21.5
H	1.0~1.4	1.0~1.4	1.0~1.4

● 定格リプル電流の周波数補正係数

周波数	50Hz	120Hz	300Hz	1kHz	10kHz~
補正係数	0.35	0.50	0.64	0.83	1.00

● 寸法表は次頁に掲載しております。

アルミニウム電解コンデンサ ALUMINUM ELECTROLYTIC CAPACITORS

UYA

■寸法表

定格電圧 (V) (コード)	定格静電容量 (μ F)	サイズ ϕ D×L (mm)	$\tan \delta$	漏れ電流 (μ A) (2分値/20℃)	定格リップル電流 (mA _{rms}) (125℃/100kHz)	品番
63 (1J)	240	12.5×13.5	0.12	151.2	650	UYA1J241M□□1MS
	430	16×16.5	0.12	270.9	930	UYA1J431M□□1MS
	560	18×16.5	0.12	352.8	1000	UYA1J561M□□1MS
	660	16×21.5	0.12	415.8	1500	UYA1J661M□□1MS
	880	18×21.5	0.12	554.4	1600	UYA1J881M□□1MS
80 (1K)	160	12.5×13.5	0.12	128	650	UYA1K161M□□1MS
	270	16×16.5	0.12	216	930	UYA1K271M□□1MS
	360	18×16.5	0.12	288	1000	UYA1K361M□□1MS
	430	16×21.5	0.12	344	1500	UYA1K431M□□1MS
	560	18×21.5	0.12	448	1600	UYA1K561M□□1MS
100 (2A)	90	12.5×13.5	0.10	90	650	UYA2A900M□□1MS
	160	16×16.5	0.10	160	930	UYA2A161M□□1MS
	200	18×16.5	0.10	200	1000	UYA2A201M□□1MS
	240	16×21.5	0.10	240	1500	UYA2A241M□□1MS
	330	18×21.5	0.10	330	1600	UYA2A331M□□1MS

□□には形状コードが入ります。

・テーピング仕様、はんだ付け推奨ランド寸法・推奨リフロー条件、ご注文単位はアルミニウム電解コンデンサ 製品ガイドを参照ください。

アルミニウム電解コンデンサ ALUMINUM ELECTROLYTIC CAPACITORS

UCH チップ 高信頼性 低温 ESR 規定品



- 低温 ESR / 耐久性試験後低温 ESR 規定品。
- キャリアテーピング包装により自動装着が可能。
- RoHS 指令 (2011/65/EU、(EU) 2015/863) 対応済。
- AEC-Q200 準拠。詳細は別途お問い合わせください。



■仕様

項目	性能					
カテゴリ温度範囲	-40~+125℃					
定格電圧範囲	25~63V					
定格静電容量範囲	33~560μF					
定格静電容量許容差	±20% (120Hz, 20℃)					
漏れ電流 ※	I=0.01CV (μA) 以下 (2分値, 20℃)					
損失角の正接 (tan δ)	定格電圧 (V)	25	35	50	63	120Hz 20℃
	tan δ (max.)	0.18	0.16	0.16	0.14	
温度特性	定格電圧 (V)	25	35	50	63	120Hz
	インピーダンス比 (max.) Z(-40℃)/Z(+20℃)	3	3	3	3	
耐久性	125℃ 2000時間 定格電圧連続印加後、20℃に戻し測定を行ったとき、下記項目を満足する					
	静電容量変化率	初期値の±30%以内				
	tan δ	初期規格値の300%以下				
	漏れ電流	初期規格値以下				
高温無負荷特性	125℃ 1000時間 無負荷放置後、20℃にて JIS C 5101-4 4.1 項による電圧処理を行った後、上記耐久性の規定値を満足する					
はんだ耐熱性	電極端子面を250℃の熱板上に30秒間放置後、20℃に戻し測定を行った後、下記項目を満足する					
	静電容量変化率	初期値の±10%以内				
	tan δ	初期規格値以下				
	漏れ電流	初期規格値以下				
表示	ケース底に黒色表示					

※ I: 漏れ電流 (μA)、C: 定格静電容量 (μF)、V: 定格電圧 (V)

■寸法図 (表示例)

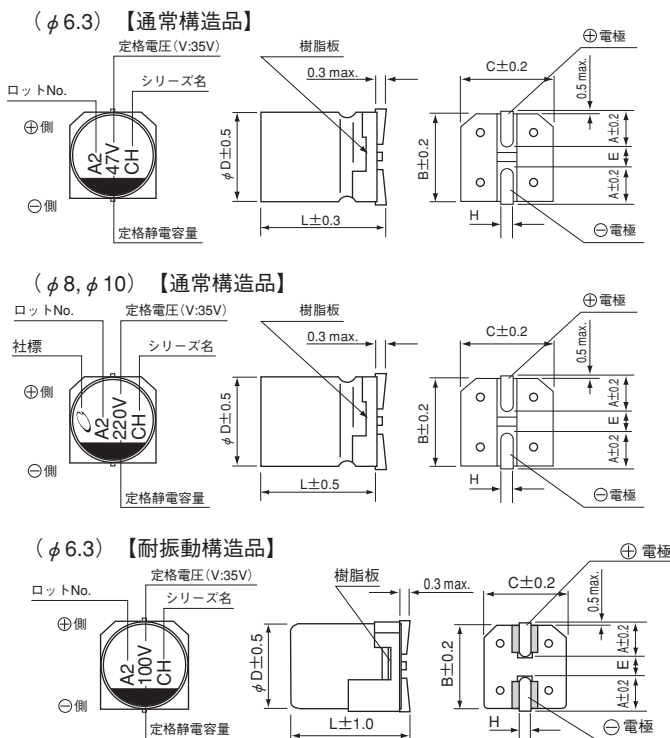

品番コード体系 (例: 35V 47μF)

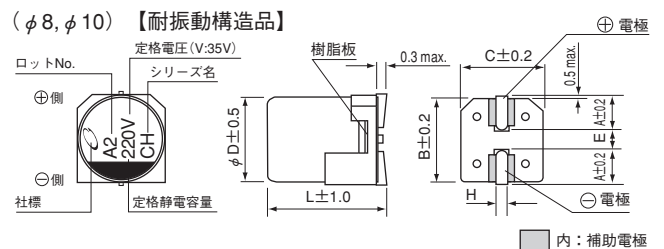
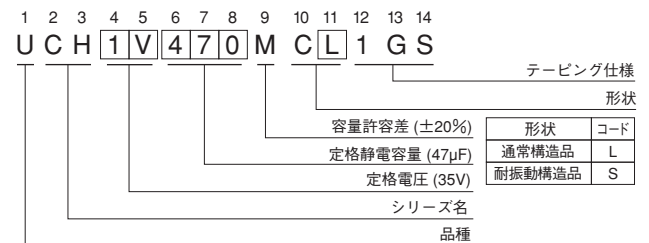

定格電圧	通常構造品 (単位: mm)			耐振動構造品 (単位: mm)		
	V	25	35	6.3×7.7	8×10	10×10
コード	E	V	H	J		
A	2.4	2.9	3.2	2.4	2.9	3.2
B	6.6	8.3	10.3	6.6	8.3	10.3
C	6.6	8.3	10.3	6.6	8.3	10.3
E	2.2	3.1	4.5	2.2	3.1	4.5
L	7.7	10	10	7.7	10	10
H	0.5~0.8	0.8~1.1	0.8~1.1	0.5~0.8	1.1~1.5	1.1~1.5

●定格リップル電流の周波数補正係数

周波数	50Hz	120Hz	300Hz	1kHz	10kHz~
補正係数	0.35	0.50	0.64	0.83	1.00

●寸法表は次頁に掲載しております。

アルミニウム電解コンデンサ ALUMINUM ELECTROLYTIC CAPACITORS

UCH

■寸法表

定格電圧 (V) (コード)	定格静電容量 (μ F)	サイズ ϕ D×L (mm)	tan δ	漏れ電流 (μ A) (2分値/20°C)	ESR (Ω) max.			定格リプル電流 (mA _{rms}) (125°C/100kHz)	品番
					初期 20°C 100kHz	初期 -40°C 100kHz	耐久性試験 2000h後 -40°C 400kHz		
25 (1E)	150	6.3×7.7	0.18	37.5	0.30	3.0	6.0	197	UCH1E151MC□1GS
	330	8×10	0.18	82.5	0.20	2.0	4.5	270	UCH1E331MC□1GS
	560	10×10	0.18	140	0.15	1.5	3.5	500	UCH1E561MC□1GS
35 (1V)	47	6.3×7.7	0.16	16.45	0.30	3.0	6.0	197	UCH1V470MC□1GS
	100	6.3×7.7	0.16	35	0.30	3.0	6.0	197	UCH1V101MC□1GS
	220	8×10	0.16	77	0.20	2.0	4.5	270	UCH1V221MC□1GS
	330	10×10	0.16	115.5	0.15	1.5	3.5	500	UCH1V331MC□1GS
50 (1H)	47	6.3×7.7	0.16	23.5	0.80	8.0	—	150	UCH1H470MC□1GS
	100	8×10	0.16	50	0.40	6.0	—	250	UCH1H101MC□1GS
	220	10×10	0.16	110	0.25	3.0	—	400	UCH1H221MC□1GS
63 (1J)	33	6.3×7.7	0.14	20.79	0.80	8.0	—	150	UCH1J330MC□1GS
	68	8×10	0.14	42.84	0.40	6.0	—	250	UCH1J680MC□1GS
	100	10×10	0.14	63	0.25	3.0	—	400	UCH1J101MC□1GS

□には形状コードが入ります。

・テーピング仕様、はんだ付け推奨ランド寸法・推奨リフロー条件、ご注文単位はアルミニウム電解コンデンサ 製品ガイドを参照ください。

アルミニウム電解コンデンサ ALUMINUM ELECTROLYTIC CAPACITORS

UCX チップ 高信頼性 低温ESR規定品



- 低温ESR/耐久性試験後低温ESR規定品。
- 面実装タイプ製品温度135°C品。
- キャリアテープ包装により自動装着が可能。
- RoHS指令 (2011/65/EU、(EU) 2015/863) 対応済。
- AEC-Q200準拠。詳細は別途お問い合わせください。



寸法表の※の付いた品番は生産終息予定品です。
(新規のご採用は避けてください。)

仕様

項目	性能						
カテゴリ温度範囲	-40~+135°C						
定格電圧範囲	10~50V						
定格静電容量範囲	47~3300 μF						
定格静電容量許容差	±20% (120Hz、20°C)						
漏れ電流 ※	I = 0.01CV (μA) 以下 (2分値、20°C)						
損失角の正接 (tan δ)	定格電圧 (V)	10	16	25	35	50	120Hz 20°C
	tan δ (max.)	0.30	0.23	0.18	0.16	0.16	
1000μFをこえるものについては、1000μFを増すごとに、0.02を加えた値とする (φ12.5以上)							
温度特性	定格電圧 (V)	10	16	25	35	50	120Hz
	インピーダンス比 (max.) Z(-40°C)/Z(+20°C)	12	8	6	4	4	
耐久性	135°C 2000時間 定格電圧連続印加後、20°Cに戻し測定を行ったとき、下記項目を満足する						
	静電容量変化率	初期値の±30%以内					
	tan δ	初期規格値の300%以下					
	漏れ電流	初期規格値以下					
高温無負荷特性	135°C 1000時間 無負荷放置後、20°CにてJIS C 5101-4 4.1項による電圧処理を行った後、上記耐久性の規格値を満足する						
はんだ耐熱性	電極端子面を250°Cの熱板上に30秒間放置後、20°Cに戻し測定を行った後、下記項目を満足する						
	静電容量変化率	初期値の±10%以内					
	tan δ	初期規格値以下					
	漏れ電流	初期規格値以下					
表示	ケース底に黒色表示						

※ I:漏れ電流(μA)、C:定格静電容量(μF)、V:定格電圧(V)

寸法図 (表示例)

(φ6.3) 【耐振動構造品のみ】 (※非推奨)

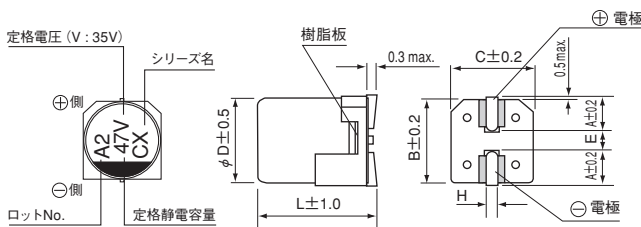

※φ6.3×10Lについては、耐振動構造品のみ対応しております。

(φ8, φ10) 【通常構造品】

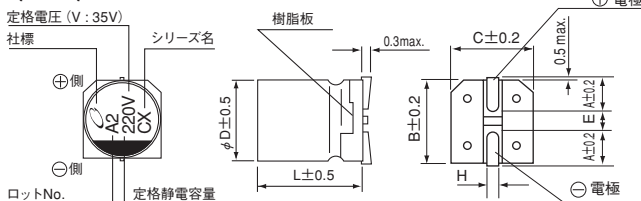

(φ12.5~φ18) 【通常構造品】

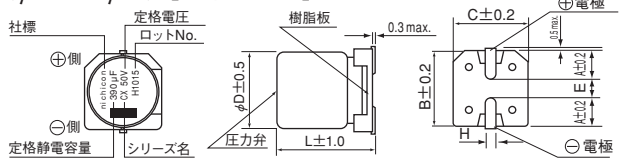

品番コード体系 (例: 35V 47μF)

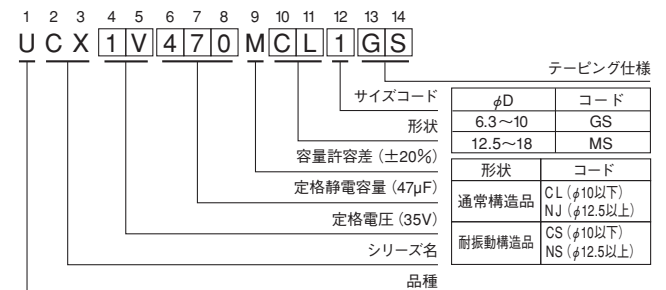

(φ8, φ10) 【耐振動構造品】

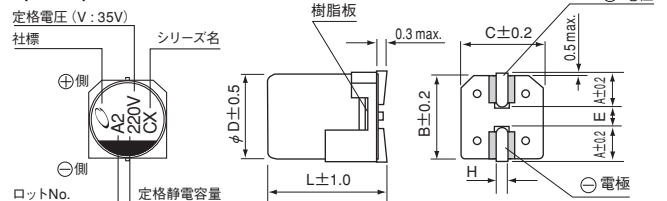

(φ12.5~φ18) 【耐振動構造品】

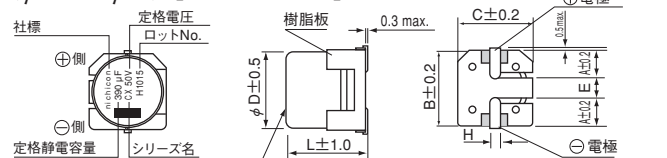

通常構造品

φDXL	8×10	10×10	12.5×13.5	16×16.5, 21.5	18×16.5, 21.5
A	2.9	3.2	5.15	5.65	6.65
B	8.3	10.3	13.6	17.1	19.1
C	8.3	10.3	13.6	17.1	19.1
E	3.1	4.5	(3.3)	(5.8)	(5.8)
L	10	10	13.5	16.5, 21.5	16.5, 21.5
H	0.8~1.1	0.8~1.1	1.0~1.4	1.0~1.4	1.0~1.4

耐振動構造品

φDXL	6.3×10	8×10	10×10	12.5×13.5	16×16.5, 21.5	18×16.5, 21.5
A	2.4	2.9	3.2	4.8	5.4	6.4
B	6.6	8.3	10.3	13.6	17.1	19.1
C	6.6	8.3	10.3	13.6	17.1	19.1
E	2.2	3.1	4.5	(4.0)	(6.3)	(6.3)
L	10	10	10	13.5	16.5, 21.5	16.5, 21.5
H	0.5~0.8	1.1~1.5	1.1~1.5	1.0~1.4	1.0~1.4	1.0~1.4

定格電圧

V	10	16	25	35	50
コード	A	C	E	V	H

● 定格リプル電流の周波数補正係数

周波数	50Hz	120Hz	300Hz	1kHz	10kHz~
補正係数	0.35	0.50	0.64	0.83	1.00

●寸法表は次頁に掲載しております。

アルミニウム電解コンデンサ ALUMINUM ELECTROLYTIC CAPACITORS

UCX

■寸法表

定格電圧 (V) (コード)	定格静電容量 (μ F)	サイズ ϕ D×L (mm)	tan δ	漏れ電流 (μ A) (2分値/20°C)	ESR (Ω) max.			定格リプル電流 (mA _{rms}) (135°C/100kHz)	品番
					初期 20°C 100kHz	初期 -40°C 100kHz	耐久性試験 1000h後 -40°C		
10 (1A)	220	8×10	0.30	22	0.20	3.00	12	270	UCX1A221M□□1GS
	330	8×10	0.30	33	0.20	3.00	12	270	UCX1A331M□□6GS
	330	10×10	0.30	33	0.15	2.00	10	500	UCX1A331M□□1GS
	470	10×10	0.30	47	0.15	2.00	10	500	UCX1A471M□□1GS
16 (1C)	100	6.3×10	0.23	16	0.25	4.00	15	197	※UCX1C101MCS6GS
	100	8×10	0.23	16	0.20	3.00	12	270	UCX1C101M□□1GS
	220	8×10	0.23	35.2	0.20	3.00	12	270	UCX1C221M□□1GS
	330	10×10	0.23	52.8	0.15	2.00	10	500	UCX1C331M□□1GS
	470	10×10	0.23	75.2	0.15	2.00	10	500	UCX1C471M□□1GS
25 (1E)	100	8×10	0.18	25	0.20	3.00	12	270	UCX1E101M□□1GS
	220	10×10	0.18	55	0.15	2.00	10	500	UCX1E221M□□1GS
	330	10×10	0.18	82.5	0.15	2.00	10	500	UCX1E331M□□1GS
	820	12.5×13.5	0.18	205	0.070	1.00	5.0	750	UCX1E821M□□1MS
	1000	12.5×13.5	0.18	250	0.070	1.00	5.0	750	UCX1E102M□□1MS
	1200	16×16.5	0.18	300	0.050	0.50	2.5	1200	UCX1E122M□□1MS
	1500	16×16.5	0.18	375	0.050	0.50	2.5	1200	UCX1E152M□□1MS
	1800	16×16.5	0.18	450	0.050	0.50	2.5	1200	UCX1E182M□□1MS
	2200	18×16.5	0.20	550	0.050	0.50	2.5	1400	UCX1E222M□□1MS
	2700	16×21.5	0.20	675	0.040	0.32	1.6	1900	UCX1E272M□□1MS
3300	18×21.5	0.22	825	0.035	0.28	1.4	2200	UCX1E332M□□1MS	
35 (1V)	47	6.3×10	0.16	16.45	0.25	4.00	15	197	※UCX1V470MCS6GS
	47	8×10	0.16	16.45	0.20	3.00	12	270	UCX1V470M□□1GS
	68	8×10	0.16	23.8	0.20	3.00	12	270	UCX1V680M□□1GS
	100	6.3×10	0.16	35	0.25	4.00	15	197	※UCX1V101MCS6GS
	100	8×10	0.16	35	0.20	3.00	12	270	UCX1V101M□□1GS
	220	10×10	0.16	77	0.15	2.00	10	500	UCX1V221M□□1GS
	470	12.5×13.5	0.16	164.5	0.070	1.00	5.0	750	UCX1V471M□□1MS
	560	12.5×13.5	0.16	196	0.070	1.00	5.0	750	UCX1V561M□□1MS
	680	12.5×13.5	0.16	238	0.070	1.00	5.0	750	UCX1V681M□□1MS
	820	16×16.5	0.16	287	0.050	0.50	2.5	1200	UCX1V821M□□1MS
	1000	16×16.5	0.16	350	0.050	0.50	2.5	1200	UCX1V102M□□1MS
	1200	18×16.5	0.16	420	0.050	0.50	2.5	1400	UCX1V122M□□1MS
	1500	16×21.5	0.16	525	0.040	0.32	1.6	1900	UCX1V152M□□6MS
	1500	18×16.5	0.16	525	0.050	0.50	2.5	1400	UCX1V152M□□1MS
	1800	18×21.5	0.16	630	0.035	0.28	1.4	2200	UCX1V182M□□1MS
2200	18×21.5	0.18	770	0.035	0.28	1.4	2200	UCX1V222M□□1MS	
50 (1H)	47	8×10	0.16	23.5	0.25	3.50	15	270	UCX1H470M□□1GS
	100	10×10	0.16	50	0.20	2.50	12	500	UCX1H101M□□1GS
	390	12.5×13.5	0.16	195	0.090	1.30	6.5	750	UCX1H391M□□1MS
	470	16×16.5	0.16	235	0.070	0.70	3.5	1000	UCX1H471M□□1MS
	560	16×16.5	0.16	280	0.070	0.70	3.5	1000	UCX1H561M□□1MS
	680	18×16.5	0.16	340	0.070	0.70	3.5	1200	UCX1H681M□□1MS
	820	18×16.5	0.16	410	0.070	0.70	3.5	1200	UCX1H821M□□1MS
	1000	16×21.5	0.16	500	0.050	0.40	2.0	1600	UCX1H102M□□1MS
	1200	18×21.5	0.16	600	0.040	0.32	1.6	1900	UCX1H122M□□1MS

□□には形状コードが入ります。

・テーピング仕様、はんだ付け推奨ランド寸法・推奨リフロー条件、ご注文単位はアルミニウム電解コンデンサ 製品ガイドを参照ください。

アルミニウム電解コンデンサ ALUMINUM ELECTROLYTIC CAPACITORS

UUX 広温度範囲品



- 面実装タイプ広温度範囲品
- キャリアテーピング包装により自動装着が可能。
- RoHS 指令 (2011/65/EU、(EU) 2015/863) 対応済。
- AEC-Q200 準拠。詳細は別途お問い合わせください。

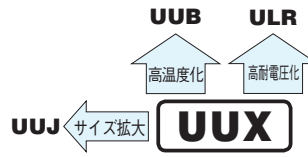

仕様

項目	性能														
カテゴリ温度範囲	- 55 ~ + 105°C (6.3 ~ 100V)、- 40 ~ + 105°C (160 ~ 400V)														
定格電圧範囲	6.3 ~ 400V														
定格静電容量範囲	1 ~ 1000μF														
定格静電容量許容差	± 20% (120Hz, 20°C)														
漏れ電流 ※	定格電圧 (V)	6.3 ~ 100V								160 ~ 400V					
	—	I = 0.03CV (μA) 以下 (1 分値, 20°C)								I = 0.04CV + 100 (μA) 以下 (1 分値, 20°C)					
損失角の正接 (tan δ)	定格電圧 (V)	6.3	10	16	25	35	50	63	100	160	200	250	400	120Hz 20°C	
	tan δ (max.)	0.22	0.19	0.16	0.14	0.12	0.10	0.10	0.08	0.20	0.20	0.20	0.25		
温度特性	定格電圧 (V)	6.3	10	16	25	35	50	63	100	160	200	250	400	120Hz	
	インピーダンス比 (max.)	Z(-55°C)/Z(+20°C)	4	4	3	3	3	2	3	4	—	—	—	—	
耐久性	105°C 2000 時間 (160 ~ 400V : 3000 時間) 定格電圧連続印加後、20°C に戻し測定を行ったとき、下記項目を満足する														
	静電容量変化率	初期値の ±20% 以内													
	tan δ	初期規格値の 200% 以下													
	漏れ電流	初期規格値以下													
高温無負荷特性	105°C 1000 時間 無負荷放置後、20°C にて JIS C 5101-4 4.1 項による電圧処理を行った後、上記耐久性の規格値を満足する														
はんだ耐熱性	電極端子面を 250°C の熱板上に 30 秒間放置後、20°C に戻し測定を行ったとき、下記項目を満足する														
	静電容量変化率	初期値の ±10% 以内													
	tan δ	初期規格値以下													
	漏れ電流	初期規格値以下													
表示	ケース底に黒色表示														

※ I: 漏れ電流 (μA)、C: 定格静電容量 (μF)、V: 定格電圧 (V)

寸法図 (表示例)

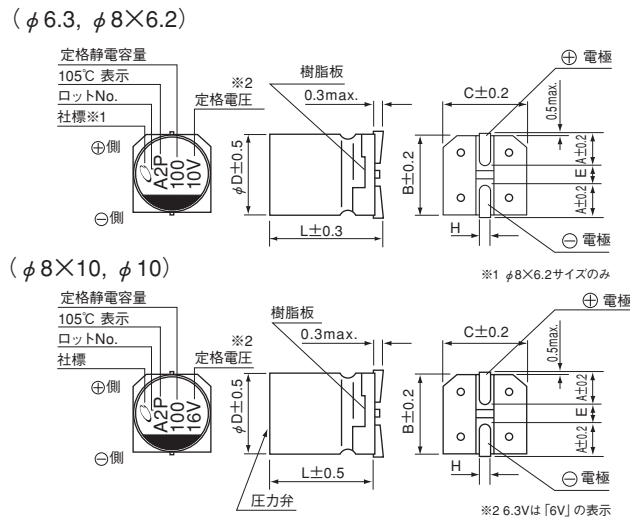

品番コード体系 (例: 10V 100μF)

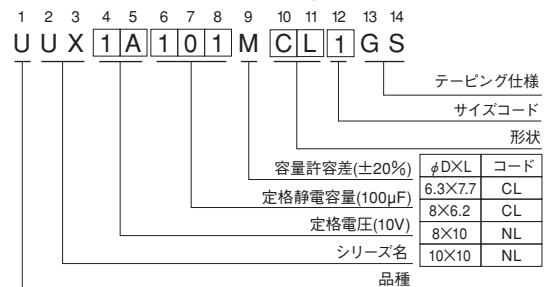

(単位: mm)

φD×L	6.3×7.7	8×6.2	8×10	10×10
A	2.4	3.3	2.9	3.2
B	6.6	8.3	8.3	10.3
C	6.6	8.3	8.3	10.3
E	2.2	2.3	3.1	4.5
L	7.7	6.2	10	10
H	0.5~0.8	0.5~0.8	0.8~1.1	0.8~1.1

● 定格リプル電流の周波数補正係数

Cap. (μF)	周波数	50 Hz	120 Hz	300 Hz	1 kHz	10 kHz ~
1 ~ 47		0.80	1.00	1.15	1.40	1.67
100 ~ 1000		0.85	1.00	1.08	1.20	1.30

● 寸法表は次頁に掲載しております。

アルミニウム電解コンデンサ ALUMINUM ELECTROLYTIC CAPACITORS

UUX

■寸法表

定格電圧 (V) (コード)	定格静電容量 (μF)	サイズ $\phi\text{D}\times\text{L}$ (mm)	$\tan\delta$	漏れ電流 (μA) (1分値/20°C)	定格リプル電流 (mA _{rms}) (105°C/120Hz)	品番
6.3 (0J)	220	8×10	0.22	41.58	161	UUX0J221MNL1GS
	220	6.3×7.7	0.22	41.58	121	UUX0J221MCL6GS
	330	8×10	0.22	62.37	288	UUX0J331MNL1GS
	470	10×10	0.22	88.83	340	UUX0J471MNL1GS
	470	8×10	0.22	88.83	316	UUX0J471MNL6GS
	680	10×10	0.22	128.52	408	UUX0J681MNL1GS
	1000	10×10	0.22	189	495	UUX0J102MNL1GS
10 (1A)	100	8×6.2	0.19	30	90	UUX1A101MCL1GS
	220	8×10	0.19	66	173	UUX1A221MNL1GS
	330	10×10	0.19	99	318	UUX1A331MNL1GS
	330	8×10	0.19	99	296	UUX1A331MNL6GS
	470	10×10	0.19	141	351	UUX1A471MNL1GS
	470	8×10	0.19	141	326	UUX1A471MNL6GS
	680	10×10	0.19	204	392	UUX1A681MNL1GS
16 (1C)	100	8×10	0.16	48	148	UUX1C101MNL1GS
	100	6.3×7.7	0.16	48	111	UUX1C101MCL6GS
	220	10×10	0.16	105.6	330	UUX1C221MNL1GS
	220	8×10	0.16	105.6	307	UUX1C221MNL6GS
	330	10×10	0.16	158.4	441	UUX1C331MNL1GS
	330	8×10	0.16	158.4	410	UUX1C331MNL6GS
	470	10×10	0.16	225.6	489	UUX1C471MNL1GS
25 (1E)	47	8×6.2	0.14	35.25	79	UUX1E470MCL1GS
	47	6.3×7.7	0.14	35.25	78	UUX1E470MCL6GS
	100	8×10	0.14	75	181	UUX1E101MNL1GS
	220	10×10	0.14	165	351	UUX1E221MNL1GS
	220	8×10	0.14	165	283	UUX1E221MNL6GS
	330	10×10	0.14	247.5	372	UUX1E331MNL1GS
35 (1V)	33	8×6.2	0.12	34.65	76	UUX1V330MCL1GS
	33	6.3×7.7	0.12	34.65	75	UUX1V330MCL6GS
	47	8×10	0.12	49.35	124	UUX1V470MNL1GS
	100	10×10	0.12	105	304	UUX1V101MNL1GS
	100	8×10	0.12	105	283	UUX1V101MNL6GS
	220	10×10	0.12	231	450	UUX1V221MNL1GS
50 (1H)	22	8×6.2	0.10	33	67	UUX1H220MCL1GS
	22	6.3×7.7	0.10	33	64	UUX1H220MCL6GS
	33	8×10	0.10	49.5	133	UUX1H330MNL1GS
	47	10×10	0.10	70.5	180	UUX1H470MNL1GS
	47	8×10	0.10	70.5	167	UUX1H470MNL6GS
	100	10×10	0.10	150	310	UUX1H101MNL1GS
63 (1J)	10	8×6.2	0.10	18.9	51	UUX1J100MCL1GS
	22	8×10	0.10	41.58	108	UUX1J220MNL1GS
	33	10×10	0.10	62.37	185	UUX1J330MNL1GS
	33	8×10	0.10	62.37	179	UUX1J330MNL6GS
	47	10×10	0.10	88.83	220	UUX1J470MNL1GS
	100	10×10	0.10	189	320	UUX1J101MNL1GS

アルミニウム電解コンデンサ ALUMINUM ELECTROLYTIC CAPACITORS

UUX

■寸法表

定格電圧 (V) (コード)	定格静電容量 (μF)	サイズ $\phi\text{D}\times\text{L}$ (mm)	$\tan\delta$	漏れ電流 (μA) (1分値/20°C)	定格リプル電流 (mA _{rms}) (105°C/120Hz)	品番
100 (2A)	4.7	8×6.2	0.08	14.1	42	UUX2A4R7MCL1GS
	10	8×10	0.08	30	75	UUX2A100MNL1GS
	22	10×10	0.08	66	150	UUX2A220MNL1GS
	22	8×10	0.08	66	121	UUX2A220MNL6GS
	33	10×10	0.08	99	180	UUX2A330MNL1GS
	47	10×10	0.08	141	230	UUX2A470MNL1GS
160 (2C)	10	8×10	0.20	164	57	UUX2C100MNL1GS
	18	10×10	0.20	215.2	64	UUX2C180MNL1GS
200 (2D)	3.3	8×10	0.20	126.4	31	UUX2D3R3MNL1GS
	3.9	8×10	0.20	131.2	34	UUX2D3R9MNL1GS
	4.7	8×10	0.20	137.6	37	UUX2D4R7MNL1GS
	6.8	8×10	0.20	154.4	44	UUX2D6R8MNL1GS
	10	10×10	0.20	180	64	UUX2D100MNL1GS
250 (2E)	3.3	8×10	0.20	133	31	UUX2E3R3MNL1GS
	3.9	8×10	0.20	139	34	UUX2E3R9MNL1GS
	4.7	8×10	0.20	147	37	UUX2E4R7MNL1GS
	6.8	8×10	0.20	168	44	UUX2E6R8MNL1GS
	10	10×10	0.20	200	64	UUX2E100MNL1GS
400 (2G)	1	8×10	0.25	116	25	UUX2G010MNL1GS
	1.8	8×10	0.25	128.8	26	UUX2G1R8MNL1GS
	2.2	8×10	0.25	135.2	27	UUX2G2R2MNL1GS
	3.3	10×10	0.25	152.8	38	UUX2G3R3MNL1GS
	3.9	10×10	0.25	162.4	39	UUX2G3R9MNL1GS
	4.7	10×10	0.25	175.2	40	UUX2G4R7MNL1GS

- ・テーピング仕様、はんだ付け推奨ランド寸法・推奨リフロー条件、ご発注単位はアルミニウム電解コンデンサ 製品ガイドを参照ください。
- ・高CV品についてはUUJよりお選びください。

アルミニウム電解コンデンサ ALUMINUM ELECTROLYTIC CAPACITORS

ULR チップ 中高圧品



面実装品

- 面実装タイプ中高圧品。
- キャリアテーピング包装により自動装着が可能。
- RoHS 指令 (2011/65/EU、(EU) 2015/863) 対応済。
- AEC-Q200 準拠。詳細は別途お問い合わせください。

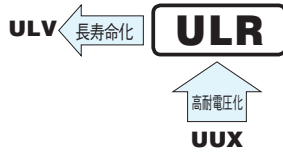

仕様

項目	性能							
カテゴリ温度範囲	-40 ~ +105°C							
定格電圧範囲	160 ~ 500V							
定格静電容量範囲	2.7 ~ 39μF							
定格静電容量許容差	±20% (120Hz, 20°C)							
漏れ電流※	I = 0.04CV + 100 (μA) 以下 (1分値, 20°C)							
損失角の正接 (tan δ)	定格電圧 (V)	160	200	250	400	450	500	120Hz 20°C
	tan δ (max.)	0.20	0.20	0.25	0.25	0.30	0.30	
温度特性	定格電圧 (V)	160	200	250	400	450	500	120Hz
	インピーダンス比 (max.) Z(-40°C) / Z(+20°C)	6	6	10	10	15	15	
耐久性	105°C 3000時間 定格電圧連続印加後、20°Cに戻し測定を行ったとき、下記項目を満足する							
	静電容量変化率	初期値の±20%以内						
	tan δ	初期規格値の200%以下						
	漏れ電流	初期規格値以下						
高温無負荷特性	105°C 1000時間 無負荷放置後、20°Cにて JIS C 5101-4 4.1項による電圧処理を行った後、上記耐久性の規格値を満足する							
	電極端子面を 250°Cの熱板上に 30秒間放置後、20°Cにて JIS C 5101-4 4.1項による電圧処理を行った後、下記項目を満足する							
はんだ耐熱性	静電容量変化率	初期値の±10%以内						
	tan δ	初期規格値以下						
	漏れ電流	初期規格値以下						
表示	ケース底に黒色表示							

※ I:漏れ電流(μA)、C:定格静電容量(μF)、V:定格電圧(V)

寸法図 (表示例)

(φ8, φ10)

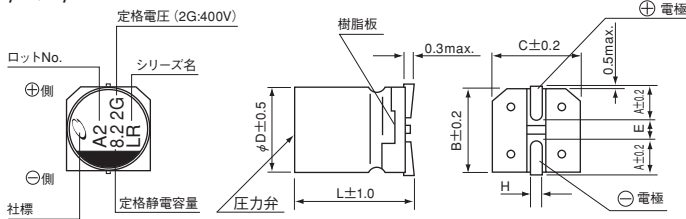

(単位: mm)

φDXL	8X10	10X10	10X13.5
A	2.9	3.2	3.2
B	8.3	10.3	10.3
C	8.3	10.3	10.3
E	3.1	4.5	4.5
L	10	10	13.5
H	0.8~1.1	0.8~1.1	0.8~1.1

定格電圧

V	160	200	250	400	450	500
コード	2C	2D	2E	2G	2W	2H

● 定格リップル電流の周波数補正係数

周波数	50 Hz	120 Hz	300 Hz	1 kHz	10 kHz~
補正係数	0.80	1.00	1.25	1.40	1.60

品番コード体系 (例: 400V 8.2μF)

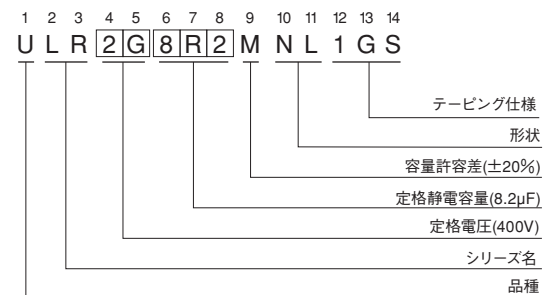

● 寸法表は次頁に掲載しております。

アルミニウム電解コンデンサ ALUMINUM ELECTROLYTIC CAPACITORS

ULR

■寸法表

定格電圧 (V) (コード)	定格静電容量 (μF)	サイズ $\phi\text{D}\times\text{L}$ (mm)	$\tan \delta$	漏れ電流 (μA) (1分値/20°C)	定格リップル電流 (mA _{rms}) (105°C/120Hz)	品番
160 (2C)	15	8×10	0.20	196	50	ULR2C150MNL1GS
	27	10×10	0.20	272.8	65	ULR2C270MNL1GS
	39	10×13.5	0.20	349.6	70	ULR2C390MNL1GS
200 (2D)	12	8×10	0.20	196	50	ULR2D120MNL1GS
	22	10×10	0.20	276	65	ULR2D220MNL1GS
	33	10×13.5	0.20	364	70	ULR2D330MNL1GS
250 (2E)	10	8×10	0.25	200	35	ULR2E100MNL1GS
	15	10×10	0.25	250	50	ULR2E150MNL1GS
	22	10×13.5	0.25	320	55	ULR2E220MNL1GS
400 (2G)	4.7	8×10	0.25	175.2	35	ULR2G4R7MNL1GS
	8.2	10×10	0.25	231.2	50	ULR2G8R2MNL1GS
	12	10×13.5	0.25	292	55	ULR2G120MNL1GS
450 (2W)	3.9	8×10	0.30	170.2	25	ULR2W3R9MNL1GS
	6.8	10×10	0.30	222.4	40	ULR2W6R8MNL1GS
	10	10×13.5	0.30	280	45	ULR2W100MNL1GS
500 (2H)	2.7	8×10	0.30	154	20	ULR2H2R7MNL1GS
	3.9	10×10	0.30	178	35	ULR2H3R9MNL1GS
	5.6	10×13.5	0.30	212	40	ULR2H5R6MNL1GS

・テーピング仕様、はんだ付け推奨ランド寸法・推奨リフロー条件、ご注文単位はアルミニウム電解コンデンサ 製品ガイドを参照ください。

アルミニウム電解コンデンサ ALUMINUM ELECTROLYTIC CAPACITORS

ULV チップ 中高圧長寿命品



- 面実装タイプ中高圧長寿命品。
- 105°C 10000 時間保証
- キャリアテーピング包装により自動装着が可能。
- RoHS 指令 (2011/65/EU、(EU) 2015/863) 対応済。
- AEC-Q200 準拠。詳細は別途お問い合わせください。



仕様

項目	性能							
カテゴリ温度範囲	- 40 ~ + 105°C							
定格電圧範囲	160 ~ 500V							
定格静電容量範囲	1.8 ~ 33μF							
定格静電容量許容差	± 20% (120Hz, 20°C)							
漏れ電流 ※	定格電圧 (V)	160 ~ 450				500		
	—	I = 0.04CV + 100 (μA) 以下 (1 分値, 20°C)				I = 0.04CV + 200 (μA) 以下 (1 分値, 20°C)		
損失角の正接 (tan δ)	定格電圧 (V)	160	200	250	400	450	500	120Hz 20°C
	tan δ (max.)	0.20	0.20	0.25	0.25	0.30	0.30	
温度特性	定格電圧 (V)	160	200	250	400	450	500	120Hz
	インピーダンス比 (max.) Z(-40°C) / Z(+20°C)	6	6	10	10	15	15	
耐久性	105°C 10000 時間 定格電圧連続印加後、20°C に戻し測定を行ったとき、下記項目を満足する							
	静電容量変化率	初期値の ±30% 以内						
	損失角の正接 (tan δ)	初期規格値の 300% 以下						
	漏れ電流	初期規格値以下						
高温無負荷特性	105°C 1000 時間 無負荷放置後、20°C にて JIS C 5101-4 4.1 項による電圧処理を行った後、上記耐久性の規格値を満足する							
はんだ耐熱性	電極端子面を 250°C の熱板上に 30 秒間放置後、20°C にて JIS C 5101-4 4.1 項による電圧処理を行った後、下記項目を満足する。							
	静電容量変化率	初期値の ±10% 以内						
	損失角の正接 (tan δ)	初期規格値以下						
	漏れ電流	初期規格値以下						
表示	ケース底に黒色表示							

※ I: 漏れ電流 (μA)、C: 定格静電容量 (μF)、V: 定格電圧 (V)

寸法図 (表示例)

(φ8, φ10)

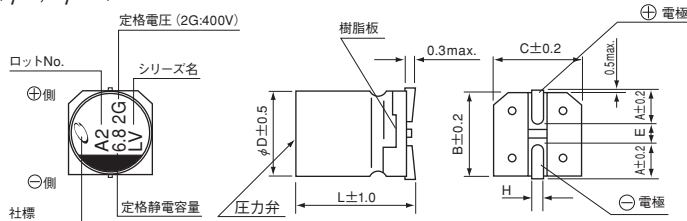

(単位: mm)

φDXL	8X10	10X10	10X13.5
A	2.9	3.2	3.2
B	8.3	10.3	10.3
C	8.3	10.3	10.3
E	3.1	4.5	4.5
L	10	10	13.5
H	0.8~1.1	0.8~1.1	0.8~1.1

定格電圧

V	160	200	250	400	450	500
コード	2C	2D	2E	2G	2W	2H

品番コード体系 (例: 400V 6.8μF)

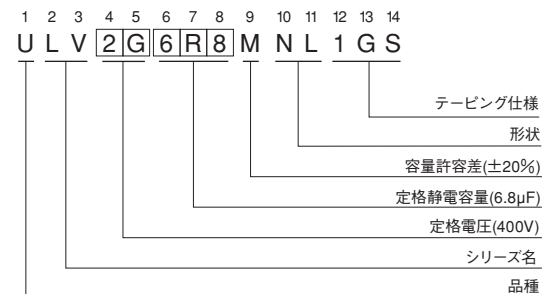

● 定格リップル電流の周波数補正係数

周波数	50 Hz	120 Hz	300 Hz	1 kHz	10 kHz~
補正係数	0.80	1.00	1.25	1.40	1.60

● 寸法表は次頁に掲載しております。

アルミニウム電解コンデンサ ALUMINUM ELECTROLYTIC CAPACITORS

ULV

■寸法表

定格電圧 (V) (コード)	定格静電容量 (μF)	サイズ $\phi\text{D}\times\text{L}$ (mm)	$\tan \delta$	漏れ電流 (μA) (1分値/20°C)	定格リップル電流 (mA _{rms}) (105°C/120Hz)	品番
160 (2C)	15	8×10	0.20	196	50	ULV2C150MNL1GS
	22	10×10	0.20	240.8	65	ULV2C220MNL1GS
	33	10×13.5	0.20	311.2	70	ULV2C330MNL1GS
200 (2D)	12	8×10	0.20	196	50	ULV2D120MNL1GS
	18	10×10	0.20	244	65	ULV2D180MNL1GS
	27	10×13.5	0.20	316	70	ULV2D270MNL1GS
250 (2E)	8.2	8×10	0.25	182	35	ULV2E8R2MNL1GS
	15	10×10	0.25	250	50	ULV2E150MNL1GS
	18	10×13.5	0.25	280	55	ULV2E180MNL1GS
400 (2G)	3.9	8×10	0.25	162.4	35	ULV2G3R9MNL1GS
	6.8	10×10	0.25	208.8	50	ULV2G6R8MNL1GS
	10	10×13.5	0.25	260	55	ULV2G100MNL1GS
450 (2W)	3.3	8×10	0.30	159.4	25	ULV2W3R3MNL1GS
	5.6	10×10	0.30	200.8	40	ULV2W5R6MNL1GS
	7.5	10×13.5	0.30	235	45	ULV2W7R5MNL1GS
500 (2H)	1.8	8×10	0.30	236	25	ULV2H1R8MNL1GS
	3.3	10×10	0.30	266	40	ULV2H3R3MNL1GS
	4.7	10×13.5	0.30	294	45	ULV2H4R7MNL1GS

・テーピング仕様、はんだ付け推奨ランド寸法・推奨リフロー条件、ご発注単位はアルミニウム電解コンデンサ 製品ガイドを参照ください。

アルミニウム電解コンデンサ ALUMINUM ELECTROLYTIC CAPACITORS

UUG 大形面実装品

- 大形 (φ 12.5、φ 16、φ 18) 面実装品。
- キャリアテーピングにより自動装着が可能。
- RoHS 指令 (2011/65/EU、(EU) 2015/863) 対応済。
- AEC-Q200 準拠。詳細は別途お問い合わせください。



UUG



■仕様

項目	性能								
カテゴリ温度範囲	-40 ~ +85°C								
定格電圧範囲	10 ~ 100V								
定格静電容量範囲	68 ~ 10000μF								
定格静電容量許容差	±20% (120Hz, 20°C)								
漏れ電流※	I = 0.03CV (μA) 以下 (1分値, 20°C)								
損失角の正接 (tan δ)	定格電圧 (V)	10	16	25	35	50	63	100	120Hz 20°C
	tan δ (max.)	0.24	0.20	0.16	0.14	0.12	0.10	0.08	
1000μF をこえるものについては、1000μF を増すごとに 0.02 を加えた値とする (φ 12.5 以上)									
温度特性	定格電圧 (V)	10	16	25	35	50	63	100	120Hz
	インピーダンス比 (max.)	Z(-25°C)/Z(+20°C)	4	3	2	2	2	2	
		Z(-40°C)/Z(+20°C)	10	8	5	4	3	3	3
耐久性	85°C 2000時間 定格電圧連続印加後、20°C に戻し測定を行ったとき、下記項目を満足する								
	静電容量変化率	初期値の ±20% 以内							
	tan δ	初期規格値の 200% 以下							
漏れ電流	初期規格値以下								
高温無負荷特性	85°C 1000時間 無負荷放置後、20°C にて JIS C 5101-4 4.1 項による電圧処理を行った後、上記耐久性の規格値を満足する								
表示	ケース底に黒色表示								

※ I:漏れ電流 (μA)、C:定格静電容量 (μF)、V:定格電圧 (V)

■寸法図 (表示例)

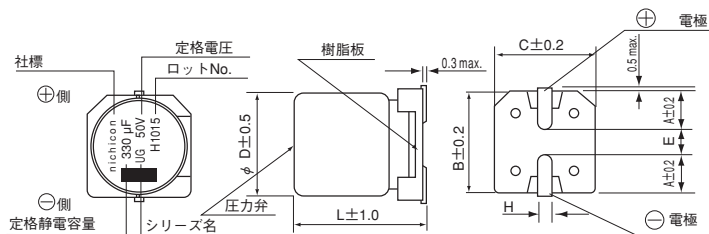

品番コード体系 (例: 50V 330μF)

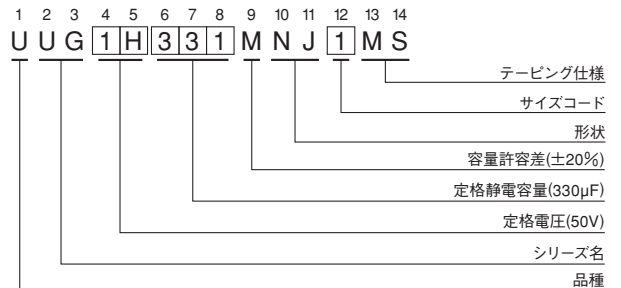

(単位: mm)

#DXL	12.5×13.5	12.5×16	12.5×21	16×16.5	16×21.5	18×16.5	18×21.5
A	5.15	5.15	5.15	5.65	5.65	6.65	6.65
B	13.6	13.6	13.6	17.1	17.1	19.1	19.1
C	13.6	13.6	13.6	17.1	17.1	19.1	19.1
E	(3.3)	(3.3)	(3.3)	(5.8)	(5.8)	(5.8)	(5.8)
L	13.5	16.0	21.0	16.5	21.5	16.5	21.5
H	1.0~1.4	1.0~1.4	1.0~1.4	1.0~1.4	1.0~1.4	1.0~1.4	1.0~1.4

[NQ]に関する寸法は当社までお問合せください。

●定格リプル電流の周波数補正係数

Cap. (μF)	周波数	50 Hz	120 Hz	300 Hz	1 kHz	10 kHz~
68		0.75	1.00	1.35	1.57	2.00
100 ~ 470		0.80	1.00	1.23	1.34	1.50
1000 ~ 10000		0.85	1.00	1.10	1.13	1.15

※耐振動構造品の製作が可能な品番もあります。詳細についてはお問い合わせください。

●寸法表は次頁に掲載しております。

アルミニウム電解コンデンサ ALUMINUM ELECTROLYTIC CAPACITORS

UUG

■寸法表

定格電圧 (V) (コード)	定格静電容量 (μF)	サイズ $\phi\text{D}\times\text{L}$ (mm)	$\tan\delta$	漏れ電流 (μA) (1分値/20°C)	定格リプル電流 (mA _{rms}) (85°C/120Hz)	品番
10 (1A)	1000	12.5×13.5	0.24	300	620	UUG1A102MNJ1MS
	2200	12.5×16	0.26	660	960	UUG1A222MNJ1MS
	3300	16×16.5	0.28	990	1300	UUG1A332MNJ1MS
	4700	18×16.5	0.30	1410	1500	UUG1A472MNJ1MS
	4700	16×21.5	0.30	1410	1500	UUG1A472MNJ6MS
	6800	18×21.5	0.34	2040	1850	UUG1A682MNJ1MS
	10000	18×21.5	0.42	3000	2200	UUG1A103MNJ6MS
16 (1C)	1000	12.5×13.5	0.20	480	710	UUG1C102MNJ1MS
	2200	16×16.5	0.22	1056	1150	UUG1C222MNJ1MS
	2200	12.5×21	0.22	1056	1150	UUG1C222MNJ6MS
	3300	18×16.5	0.24	1584	1450	UUG1C332MNJ1MS
	3300	16×21.5	0.24	1584	1450	UUG1C332MNJ6MS
	4700	18×21.5	0.26	2256	1750	UUG1C472MNJ1MS
	25 (1E)	470	12.5×13.5	0.16	352.5	550
1000		12.5×16	0.16	750	820	UUG1E102MNJ1MS
2200		18×16.5	0.18	1650	1350	UUG1E222MNJ1MS
2200		16×21.5	0.18	1650	1350	UUG1E222MNJ6MS
3300		18×21.5	0.20	2475	1700	UUG1E332MNJ1MS
35 (1V)	470	12.5×13.5	0.14	493.5	580	UUG1V471MNJ1MS
	1000	16×16.5	0.14	1050	1000	UUG1V102MNJ1MS
	1000	12.5×21	0.14	1050	1000	UUG1V102MNJ6MS
	2200	18×21.5	0.16	2310	1550	UUG1V222MNJ1MS
50 (1H)	220	12.5×13.5	0.12	330	450	UUG1H221MNJ1MS
	330	12.5×13.5	0.12	495	520	UUG1H331MNJ1MS
	470	16×16.5	0.12	705	740	UUG1H471MNJ1MS
	470	12.5×21	0.12	705	740	UUG1H471MNJ6MS
	1000	18×21.5	0.12	1500	1150	UUG1H102MNJ1MS
63 (1J)	100	12.5×13.5	0.10	189	370	UUG1J101MNJ1MS
	220	12.5×16	0.10	415.8	580	UUG1J221MNJ1MS
	330	16×16.5	0.10	623.7	680	UUG1J331MNJ1MS
	330	12.5×21	0.10	623.7	680	UUG1J331MNJ6MS
	470	18×16.5	0.10	888.3	850	UUG1J471MNJ1MS
	470	16×21.5	0.10	888.3	850	UUG1J471MNJ6MS
100 (2A)	68	12.5×13.5	0.08	204	350	UUG2A680MNJ1MS
	100	12.5×16	0.08	300	440	UUG2A101MNJ1MS
	220	18×16.5	0.08	660	665	UUG2A221MNJ1MS
	220	16×21.5	0.08	660	665	UUG2A221MNJ6MS
	330	18×21.5	0.08	990	825	UUG2A331MNJ1MS

・テーピング仕様、はんだ付け推奨ランド寸法・推奨リフロー条件、ご注文単位はアルミニウム電解コンデンサ 製品ガイドを参照ください。

アルミニウム電解コンデンサ ALUMINUM ELECTROLYTIC CAPACITORS

UUJ 大形面実装品



- 大形 (φ12.5、φ16、φ18) 面実装品。
- キャリアテーピングにより自動装着が可能。
- RoHS指令 (2011/65/EU、(EU) 2015/863) 対応済。
- AEC-Q200準拠。詳細は別途お問い合わせください。

UUJ 両極性化 UUN

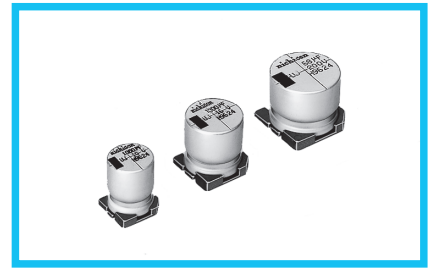

仕様

項目	性能												
カテゴリ温度範囲	-55~+105°C (10~100V), -40~+105°C (160~450V)												
定格電圧範囲	10~450V												
定格静電容量範囲	3.3~6800μF												
定格静電容量許容差	±20% (120Hz, 20°C)												
漏れ電流 ※	定格電圧 (V)	10 ~ 100							160 ~ 450				
	—	I = 0.03CV または 4 (μA) いずれか大きい値以下 (1分値, 20°C)							I = 0.04CV + 100 (μA) 以下 (1分値, 20°C)				
損失角の正接 (tan δ)	定格電圧 (V)	10	16	25	35	50	63	100	160 ~ 250	400 ~ 450	120Hz 20°C		
	tan δ (max.)	0.22	0.18	0.16	0.14	0.12	0.10	0.08	0.15	0.20			
	1000μF をこえるものについては、1000μF を増すごとに 0.02 を加えた値とする (φ12.5 以上)												
温度特性	定格電圧 (V)	10	16	25	35	50	63	100	160 ~ 250	400 ~ 450	120Hz		
	インピーダンス比 (max.)	Z (-25°C) / Z (+20°C)	4	3	2	2	2	2	2	3	6		
		Z (-40°C) / Z (+20°C)	8	6	4	3	3	3	3	6	10		
耐久性	105°C 5000時間 定格電圧連続印加後、20°Cに戻し測定を行ったとき、下記項目を満足する												
	静電容量変化率	初期値の ±20%以内											
	tan δ	初期規格値の 200%以下											
	漏れ電流	初期規格値以下											
高温無負荷特性	105°C 1000時間 無負荷放置後、20°Cにて JIS C 5101-4 4.1 項による電圧処理を行った後、上記耐久性の規格値を満足する												
表示	ケース底に黒色表示												

※ I: 漏れ電流 (μA)、C: 定格静電容量 (μF)、V: 定格電圧 (V)

寸法図 (表示例)

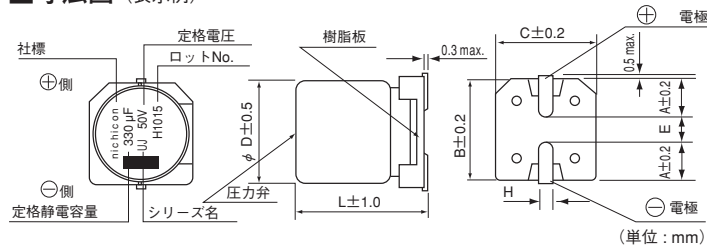

φDXL	12.5×13.5	12.5×16	12.5×21	16×16.5	16×21.5	18×16.5	18×21.5
A	5.15	5.15	5.15	5.65	5.65	6.65	6.65
B	13.6	13.6	13.6	17.1	17.1	19.1	19.1
C	13.6	13.6	13.6	17.1	17.1	19.1	19.1
E	(3.3)	(3.3)	(3.3)	(5.8)	(5.8)	(5.8)	(5.8)
L	13.5	16.0	21.0	16.5	21.5	16.5	21.5
H	1.0~1.4	1.0~1.4	1.0~1.4	1.0~1.4	1.0~1.4	1.0~1.4	1.0~1.4

(単位: mm)

品番コード体系 (例: 50V 330μF)

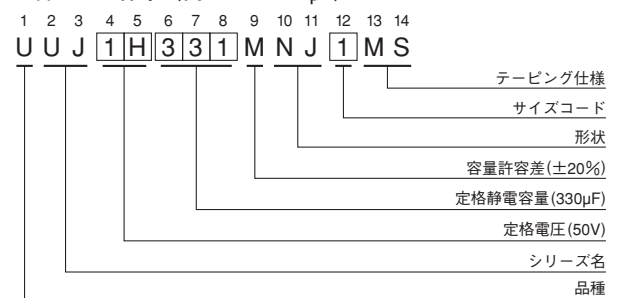

●定格リップル電流の周波数補正係数

V	Cap.(μF)	周波数					
		50Hz	120Hz	300Hz	1kHz	10kHz ~	
10 ~ 100	47 ~ 68	0.75	1.00	1.35	1.57	2.00	
	100 ~ 470	0.80	1.00	1.23	1.34	1.50	
	1000 ~ 6800	0.85	1.00	1.10	1.13	1.15	
160 ~ 450	3.3 ~ 100	0.80	1.00	1.25	1.40	1.60	

※耐振動構造品の製作が可能な品番もあります。詳細についてはお問い合わせください。

●寸法表は次頁に掲載しております。

アルミニウム電解コンデンサ ALUMINUM ELECTROLYTIC CAPACITORS

UUJ

■寸法表

定格電圧 (V) (コード)	定格静電容量 (μ F)	サイズ ϕ D×L (mm)	$\tan \delta$	漏れ電流 (μ A) (1分値/20°C)	定格リプル電流 (mA _{rms}) (105°C/120Hz)	品番
10 (1A)	1000	12.5×16	0.22	300	500	UUJ1A102MNJ1MS
	2200	16×16.5	0.24	660	810	UUJ1A222MNJ1MS
	2200	12.5×21	0.24	660	810	UUJ1A222MNJ6MS
	3300	18×16.5	0.26	990	1000	UUJ1A332MNJ1MS
	3300	16×21.5	0.26	990	1000	UUJ1A332MNJ6MS
	4700	18×21.5	0.28	1410	1200	UUJ1A472MNJ1MS
	6800	18×21.5	0.32	2040	1450	UUJ1A682MNJ6MS
16 (1C)	470	12.5×13.5	0.18	225.6	360	UUJ1C471MNJ1MS
	1000	16×16.5	0.18	480	630	UUJ1C102MNJ1MS
	1000	12.5×21	0.18	480	630	UUJ1C102MNJ6MS
	2200	18×16.5	0.20	1056	930	UUJ1C222MNJ1MS
	2200	16×21.5	0.20	1056	930	UUJ1C222MNJ6MS
	3300	18×21.5	0.22	1584	1150	UUJ1C332MNJ1MS
25 (1E)	330	12.5×13.5	0.16	247.5	320	UUJ1E331MNJ1MS
	470	12.5×16	0.16	352.5	400	UUJ1E471MNJ1MS
	1000	18×16.5	0.16	750	700	UUJ1E102MNJ1MS
	1000	16×21.5	0.16	750	700	UUJ1E102MNJ6MS
	2200	18×21.5	0.18	1650	1050	UUJ1E222MNJ1MS
35 (1V)	220	12.5×13.5	0.14	231	280	UUJ1V221MNJ1MS
	330	12.5×16	0.14	346.5	360	UUJ1V331MNJ1MS
	470	16×16.5	0.14	493.5	490	UUJ1V471MNJ1MS
	470	12.5×21	0.14	493.5	490	UUJ1V471MNJ6MS
	1000	18×16.5	0.14	1050	750	UUJ1V102MNJ1MS
	1000	16×21.5	0.14	1050	750	UUJ1V102MNJ6MS
	2200	18×21.5	0.16	2310	1150	UUJ1V222MNJ6MS
50 (1H)	220	12.5×16	0.12	330	320	UUJ1H221MNJ1MS
	330	16×16.5	0.12	495	440	UUJ1H331MNJ1MS
	330	12.5×21	0.12	495	440	UUJ1H331MNJ6MS
	470	18×16.5	0.12	705	550	UUJ1H471MNJ1MS
	470	16×21.5	0.12	705	550	UUJ1H471MNJ6MS
	1000	18×21.5	0.12	1500	820	UUJ1H102MNJ1MS
63 (1J)	68	12.5×13.5	0.10	128.52	175	UUJ1J680MNJ1MS
	100	12.5×16	0.10	189	225	UUJ1J101MNJ1MS
	220	16×16.5	0.10	415.8	385	UUJ1J221MNJ1MS
	220	12.5×21	0.10	415.8	385	UUJ1J221MNJ6MS
	330	18×16.5	0.10	623.7	490	UUJ1J331MNJ1MS
	330	16×21.5	0.10	623.7	490	UUJ1J331MNJ6MS
	470	18×21.5	0.10	888.3	590	UUJ1J471MNJ1MS
100 (2A)	47	12.5×13.5	0.08	141	160	UUJ2A470MNJ1MS
	68	12.5×16	0.08	204	205	UUJ2A680MNJ1MS
	100	16×16.5	0.08	300	285	UUJ2A101MNJ1MS
	100	12.5×21	0.08	300	285	UUJ2A101MNJ6MS
	220	18×16.5	0.08	660	440	UUJ2A221MNJ1MS
	220	16×21.5	0.08	660	440	UUJ2A221MNJ6MS
	330	18×21.5	0.08	990	500	UUJ2A331MNJ6MS

アルミニウム電解コンデンサ ALUMINUM ELECTROLYTIC CAPACITORS

UUJ

■寸法表

定格電圧 (V) (コード)	定格静電容量 (μ F)	サイズ ϕ D \times L (mm)	$\tan \delta$	漏れ電流 (μ A) (1分値/20°C)	定格リプル電流 (mA _{rms}) (105°C/120Hz)	品番
160 (2C)	33	12.5 \times 13.5	0.15	311.2	95	UUJ2C330MNJ1MS
	47	16 \times 16.5	0.15	400.8	260	UUJ2C470MNJ1MS
	47	12.5 \times 21	0.15	400.8	260	UUJ2C470MNJ6MS
	68	18 \times 16.5	0.15	535.2	320	UUJ2C680MNJ1MS
	68	16 \times 21.5	0.15	535.2	320	UUJ2C680MNJ6MS
	100	16 \times 21.5	0.15	740	380	UUJ2C101MNJ1MS
200 (2D)	10	12.5 \times 13.5	0.15	180	80	UUJ2D100MNJ1MS
	22	12.5 \times 16	0.15	276	105	UUJ2D220MNJ1MS
	33	16 \times 16.5	0.15	364	220	UUJ2D330MNJ1MS
	33	12.5 \times 21	0.15	364	220	UUJ2D330MNJ6MS
	47	18 \times 16.5	0.15	476	270	UUJ2D470MNJ1MS
	47	16 \times 21.5	0.15	476	270	UUJ2D470MNJ6MS
	68	18 \times 21.5	0.15	644	330	UUJ2D680MNJ1MS
	100	18 \times 21.5	0.15	900	410	UUJ2D101MNJ6MS
250 (2E)	4.7	12.5 \times 13.5	0.15	147	65	UUJ2E4R7MNJ1MS
	10	12.5 \times 16	0.15	200	105	UUJ2E100MNJ1MS
	22	16 \times 16.5	0.15	320	180	UUJ2E220MNJ1MS
	22	12.5 \times 21	0.15	320	180	UUJ2E220MNJ6MS
	33	18 \times 16.5	0.15	430	230	UUJ2E330MNJ1MS
	33	16 \times 21.5	0.15	430	230	UUJ2E330MNJ6MS
	47	18 \times 21.5	0.15	570	280	UUJ2E470MNJ1MS
	68	18 \times 21.5	0.15	780	340	UUJ2E680MNJ6MS
400 (2G)	4.7	12.5 \times 16	0.20	175.2	50	UUJ2G4R7MNJ1MS
	10	16 \times 16.5	0.20	260	85	UUJ2G100MNJ1MS
	22	18 \times 21.5	0.20	452	130	UUJ2G220MNJ1MS
	33	18 \times 21.5	0.20	628	160	UUJ2G330MNJ6MS
450 (2W)	3.3	12.5 \times 13.5	0.20	159.4	40	UUJ2W3R3MNJ1MS
	4.7	12.5 \times 16	0.20	184.6	50	UUJ2W4R7MNJ1MS
	10	16 \times 16.5	0.20	280	85	UUJ2W100MNJ1MS
	22	18 \times 21.5	0.20	496	130	UUJ2W220MNJ1MS
	33	18 \times 21.5	0.20	694	160	UUJ2W330MNJ6MS

・テーピング仕様、はんだ付け推奨ランド寸法・推奨リフロー条件、ご注文単位はアルミニウム電解コンデンサ 製品ガイドを参照ください。

アルミニウム電解コンデンサ ALUMINUM ELECTROLYTIC CAPACITORS

UUN 大形面実装両極性品



- 大形 (φ12.5、φ16、φ18) 面実装品。
- 両極性広温度範囲品。(−55℃~+105℃)
- キャリアテーピングにより自動装着が可能。
- RoHS指令 (2011/65/EU、(EU) 2015/863) 対応済。



■仕様

項目	性能							
カテゴリ温度範囲	−55~+105℃							
定格電圧範囲	16~100V							
定格静電容量範囲	22~1000μF							
定格静電容量許容差	±20% (120Hz, 20℃)							
漏れ電流※	I=0.03CV (μA) 以下 (1分値, 20℃)							
損失角の正接 (tan δ)	定格電圧 (V)	16	25	35	50	63	100	120Hz 20℃
	tan δ (max.)	0.18	0.16	0.14	0.12	0.10	0.09	
1000μF をこえるものについては、1000μF を増すごとに 0.02 を加えた値とする								
温度特性	定格電圧 (V)	16	25	35	50	63	100	120Hz
	インピーダンス比 (max.)	Z (−25℃) / Z (+20℃)	3	2	2	2	2	
		Z (−40℃) / Z (+20℃)	6	4	3	3	3	3
耐久性	105℃ 2000 時間 (250 時間毎に極性反転) 定格電圧連続印加後、20℃に戻し測定を行ったとき、下記項目を満足する							
	静電容量変化率	初期値の ±20%以内						
	tan δ	初期規格値の 200%以下						
	漏れ電流	初期規格値以下						
高温無負荷特性	105℃ 1000時間 無負荷放置後、20℃にてJIS C 5101-4 4.1項による電圧処理を行った後、上記耐久性の規格値を満足する							
表示	ケース底に黒色表示							

※ I:漏れ電流 (μA)、C:定格静電容量 (μF)、V:定格電圧 (V)

■寸法図 (表示例)

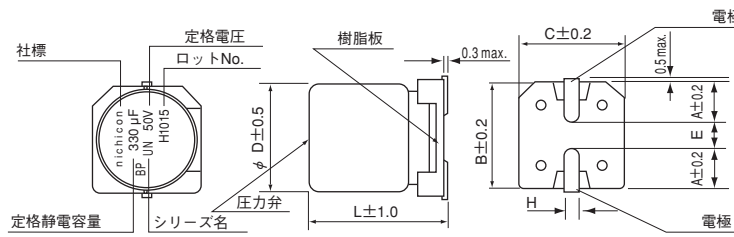

(単位: mm)

φDXL	12.5×13.5	12.5×16	16×16.5	16×21.5	18×16.5	18×21.5
A	5.15	5.15	5.65	5.65	6.65	6.65
B	13.6	13.6	17.1	17.1	19.1	19.1
C	13.6	13.6	17.1	17.1	19.1	19.1
E	(3.3)	(3.3)	(5.8)	(5.8)	(5.8)	(5.8)
L	13.5	16.0	16.5	21.5	16.5	21.5
H	1.0~1.4	1.0~1.4	1.0~1.4	1.0~1.4	1.0~1.4	1.0~1.4

[NQ]に関する寸法は当社までお問合せください。

●定格リプル電流の周波数補正係数

Cap. (μF)	周波数	50Hz	120Hz	300Hz	1kHz	10kHz~
22~47		0.75	1.00	1.35	1.57	2.00
100~470		0.80	1.00	1.23	1.34	1.50
1000		0.85	1.00	1.10	1.13	1.15

品番コード体系 (例: 50V 330μF)

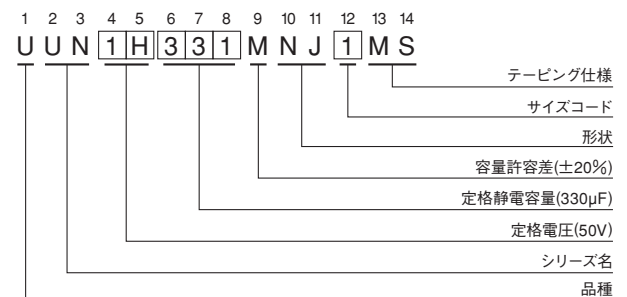

※耐振動構造品の製作が可能な品番もあります。詳細についてはお問い合わせください。

●寸法表は次頁に掲載しております。

アルミニウム電解コンデンサ ALUMINUM ELECTROLYTIC CAPACITORS

UUN

■寸法表

定格電圧 (V) (コード)	定格静電容量 (μ F)	サイズ ϕ D×L (mm)	$\tan \delta$	漏れ電流 (μ A) (1分値/20°C)	定格リップル電流 (mA _{rms}) (105°C/120Hz)	品番
16 (1C)	330	12.5×13.5	0.18	158.4	310	UUN1C331MNJ1MS
	470	16×16.5	0.18	225.6	420	UUN1C471MNJ1MS
	1000	18×16.5	0.18	480	670	UUN1C102MNJ1MS
	1000	16×21.5	0.18	480	670	UUN1C102MNJ6MS
25 (1E)	220	12.5×13.5	0.16	165	270	UUN1E221MNJ1MS
	330	16×16.5	0.16	247.5	370	UUN1E331MNJ1MS
	470	16×16.5	0.16	352.5	490	UUN1E471MNJ1MS
	1000	18×21.5	0.16	750	780	UUN1E102MNJ1MS
35 (1V)	100	12.5×13.5	0.14	105	180	UUN1V101MNJ1MS
	220	16×16.5	0.14	231	330	UUN1V221MNJ1MS
	330	18×16.5	0.14	346.5	450	UUN1V331MNJ1MS
	330	16×21.5	0.14	346.5	450	UUN1V331MNJ6MS
	470	18×21.5	0.14	493.5	590	UUN1V471MNJ1MS
50 (1H)	47	12.5×13.5	0.12	70.5	130	UUN1H470MNJ1MS
	100	12.5×16	0.12	150	230	UUN1H101MNJ1MS
	220	18×16.5	0.12	330	400	UUN1H221MNJ1MS
	220	16×21.5	0.12	330	400	UUN1H221MNJ6MS
	330	18×21.5	0.12	495	540	UUN1H331MNJ1MS
	470	18×21.5	0.12	705	640	UUN1H471MNJ6MS
63 (1J)	47	12.5×13.5	0.10	88.83	140	UUN1J470MNJ1MS
	100	16×16.5	0.10	189	270	UUN1J101MNJ1MS
	220	18×21.5	0.10	415.8	440	UUN1J221MNJ1MS
	330	18×21.5	0.10	623.7	590	UUN1J331MNJ6MS
100 (2A)	22	12.5×13.5	0.09	66	100	UUN2A220MNJ1MS
	33	12.5×16	0.09	99	150	UUN2A330MNJ1MS
	47	16×16.5	0.09	141	180	UUN2A470MNJ1MS
	100	18×21.5	0.09	300	310	UUN2A101MNJ1MS

・テーピング仕様、はんだ付け推奨ランド寸法・推奨リフロー条件、ご注文単位はアルミニウム電解コンデンサ 製品ガイドを参照ください。

アルミニウム電解コンデンサ ALUMINUM ELECTROLYTIC CAPACITORS

UUE 耐振動構造面実装品



- 面実装タイプ 125℃ 5000時間保証品。
- 自動車電装品等に最適。
- RoHS指令 (2011/65/EU、(EU) 2015/863) 対応済。
- AEC-Q200準拠。詳細は別途お問い合わせください。



■仕様

項目	性能					
カテゴリ温度範囲	-55~+125℃					
定格電圧範囲	16~50V					
定格静電容量範囲	100~2200μF					
定格静電容量許容差	±20% (120Hz, 20℃)					
漏れ電流※	I = 0.03CV (μA) 以下 (1分値, 20℃)					
損失角の正接 (tan δ)	定格電圧 (V)	16	25	35	50	120Hz 20℃
	tan δ (max.)	0.18	0.16	0.14	0.12	
1000μF を超えるものについては、1000μF を増すごとに 0.02 を加えた値とする						
温度特性	定格電圧 (V)	16	25	35	50	120Hz
	インピーダンス比 (max.) Z(-40℃) / Z(+20℃)	6	4	3	3	
耐久性	125℃ 5000時間 定格電圧連続印加後、20℃に戻し測定を行ったとき、下記項目を満足する					
	静電容量変化率	初期値の ±30%以内				
	tan δ	初期規格値の 300%以下				
	漏れ電流	初期規格値以下				
高温無負荷特性	125℃ 1000時間 無負荷放置後、20℃にて JIS C 5101-4 4.1 項による電圧処理を行った後、上記耐久性の規格値を満足する					
表示	ケース底に黒色表示					

※ I:漏れ電流(μA)、C:定格静電容量(μF)、V:定格電圧(V)

■寸法図 (表示例)

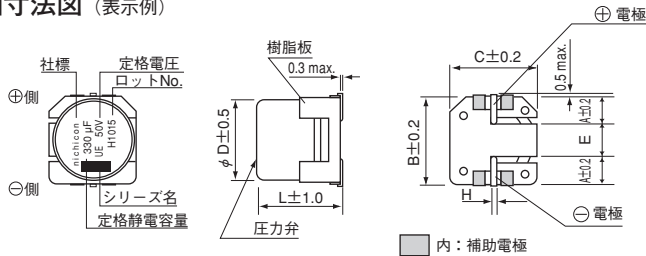

品番コード体系 (例: 50V 330μF)

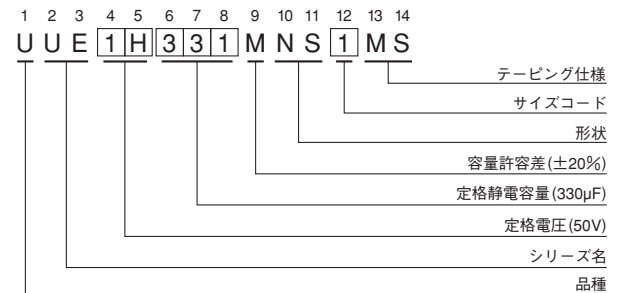

●定格リプル電流の周波数補正係数

Cap. (μF)	周波数	補正係数				
		50Hz	120Hz	300Hz	1kHz	10kHz ~
φ12.5~φ18	100~680	0.53	0.67	0.82	0.89	1.00
	1000~2200	0.74	0.87	0.96	0.98	1.00

(単位: mm)

φD	12.5	16	18
A	4.8	5.4	6.4
B	13.6	17.1	19.1
C	13.6	17.1	19.1
E	(4.0)	(6.3)	(6.3)
L	13.5,16	16.5,21.5	16.5,21.5
H	1.0~1.4	1.0~1.4	1.0~1.4

●寸法表は次頁に掲載しております。

アルミニウム電解コンデンサ ALUMINUM ELECTROLYTIC CAPACITORS

UUE

■寸法表

定格電圧 (V) (コード)	定格静電容量 (μF)	サイズ $\phi\text{D}\times\text{L}$ (mm)	$\tan\delta$	漏れ電流 (μA) (1分値/20°C)	定格リップル電流 (mA _{rms}) (125°C/100kHz)	品番
16 (1C)	330	12.5×13.5	0.18	158.4	750	UUE1C331MNS1MS
	470	12.5×13.5	0.18	225.6	750	UUE1C471MNS1MS
	680	16×16.5	0.18	326.4	1000	UUE1C681MNS1MS
	1000	18×16.5	0.18	480	1200	UUE1C102MNS1MS
	2200	18×16.5	0.20	1056	1200	UUE1C222MNS1MS
25 (1E)	330	12.5×13.5	0.16	247.5	750	UUE1E331MNS1MS
	470	16×16.5	0.16	352.5	1000	UUE1E471MNS1MS
	680	18×16.5	0.16	510	1200	UUE1E681MNS1MS
	680	16×21.5	0.16	510	1200	UUE1E681MNS6MS
	1000	18×21.5	0.16	750	1550	UUE1E102MNS1MS
35 (1V)	220	12.5×13.5	0.14	231	550	UUE1V221MNS1MS
	330	16×16.5	0.14	346.5	1000	UUE1V331MNS1MS
	470	16×16.5	0.14	493.5	1000	UUE1V471MNS1MS
	680	18×16.5	0.14	714	1200	UUE1V681MNS1MS
	1000	18×21.5	0.14	1050	1400	UUE1V102MNS6MS
50 (1H)	100	12.5×13.5	0.12	150	500	UUE1H101MNS1MS
	220	16×16.5	0.12	330	850	UUE1H221MNS1MS
	330	16×16.5	0.12	495	850	UUE1H331MNS1MS
	470	18×16.5	0.12	705	950	UUE1H471MNS1MS

・テーピング仕様、はんだ付け推奨ランド寸法・推奨リフロー条件、ご発注単位はアルミニウム電解コンデンサ 製品ガイドを参照ください。

アルミニウム電解コンデンサ ALUMINUM ELECTROLYTIC CAPACITORS

UBC 耐振動構造面実装高温度品



- 150℃ 1000時間保証の高温安定品。
- 過酷な使用条件が要求される自動車電装用高信頼性品。
- RoHS指令 (2011/65/EU、(EU) 2015/863) 対応済。
- AEC-Q200準拠。詳細は別途お問い合わせください。

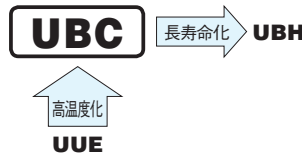

仕様

項目	性能						
カテゴリ温度範囲	-40~+150℃ (φ8~10)、-55~+150℃ (φ12.5~18)						
定格電圧範囲	16~50V						
定格静電容量範囲	33~2200μF						
定格静電容量許容差	±20% (120Hz, 20℃)						
漏れ電流 ※	I = 0.03CV (μA) 以下 (1分値, 20℃)						
損失角の正接 (tan δ)	定格電圧 (V)	16	25	35	50	120Hz 20℃	
	tan δ (max.)	φ 8, φ 10	0.20	0.16	0.14		0.14
		φ 12.5~18	0.18	0.16	0.14		0.12
1000μFをこえるものについては、1000μFを増すごとに0.02を加えた値とする (φ12.5以上)							
温度特性	定格電圧 (V)	16	25	35	50	120Hz	
	インピーダンス比 (max.) Z(-40℃) / Z(+20℃)	φ 8, φ 10	8	6	4		4
		φ 12.5~18	6	4	4		4
耐久性	150℃ 1000時間 定格電圧連続印加後、20℃に戻し測定を行ったとき、下記項目を満足する						
	静電容量変化率	初期値の±30%以内					
	tan δ	初期規格値の300%以下					
	漏れ電流	初期規格値以下					
高温無負荷特性	150℃ 1000時間 無負荷放置後、20℃にてJIS C 5101-4 4.1項による電圧処理を行った後、上記耐久性の規格値を満足する						
表示	ケース底に黒色表示						

※ I:漏れ電流(μA)、C:定格静電容量(μF)、V:定格電圧(V)

寸法図 (表示例)

(φ8, φ10) 【耐振動構造品】

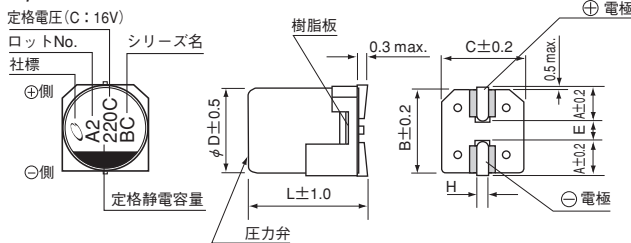

(φ12.5~φ18) 【耐振動構造品】

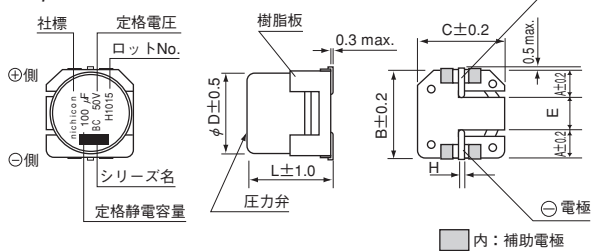

品番コード体系 (例: 16V 220μF)

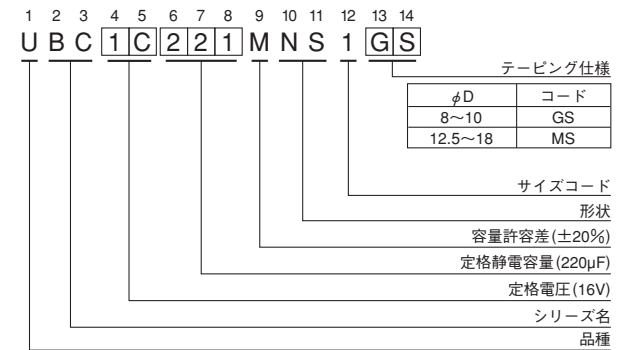

(単位: mm)

φD	8	10	12.5	16	18
A	2.9	3.2	4.8	5.4	6.4
B	8.3	10.3	13.6	17.1	19.1
C	8.3	10.3	13.6	17.1	19.1
E	3.1	4.5	(4.0)	(6.3)	(6.3)
L	10	10	13.5	16.5, 21.5	21.5
H	1.1~1.5	1.1~1.5	1.0~1.4	1.0~1.4	1.0~1.4

●定格リプル電流の周波数補正係数

周波数	120Hz	300Hz	1kHz	10kHz~
補正係数	0.67	0.79	0.91	1.00

●寸法表は次頁に掲載しております。

アルミニウム電解コンデンサ ALUMINUM ELECTROLYTIC CAPACITORS

UBC

■寸法表

定格電圧 (V) (コード)	定格静電容量 (μ F)	サイズ ϕ D \times L (mm)	$\tan \delta$	漏れ電流 (μ A) (1分値/20°C)	定格リップル電流 (mA _{rms}) (150°C/100kHz)	品番
16 (1C)	100	8 \times 10	0.20	48	110	UBC1C101MNS1GS
	220	10 \times 10	0.20	105.6	150	UBC1C221MNS1GS
	470	12.5 \times 13.5	0.18	225.6	750	UBC1C471MNS1MS
	680	12.5 \times 13.5	0.18	326.4	800	UBC1C681MNS1MS
	1000	16 \times 16.5	0.18	480	850	UBC1C102MNS1MS
	2200	18 \times 21.5	0.20	1056	1350	UBC1C222MNS1MS
25 (1E)	100	8 \times 10	0.16	75	110	UBC1E101MNS1GS
	220	10 \times 10	0.16	165	150	UBC1E221MNS1GS
	330	12.5 \times 13.5	0.16	247.5	650	UBC1E331MNS1MS
	470	12.5 \times 13.5	0.16	352.5	700	UBC1E471MNS1MS
	680	16 \times 16.5	0.16	510	800	UBC1E681MNS1MS
	1000	16 \times 21.5	0.16	750	1000	UBC1E102MNS1MS
35 (1V)	47	8 \times 10	0.14	49.35	80	UBC1V470MNS1GS
	100	10 \times 10	0.14	105	120	UBC1V101MNS1GS
	220	12.5 \times 13.5	0.14	231	550	UBC1V221MNS1MS
	330	12.5 \times 13.5	0.14	346.5	650	UBC1V331MNS1MS
	470	16 \times 16.5	0.14	493.5	750	UBC1V471MNS1MS
	680	16 \times 21.5	0.14	714	950	UBC1V681MNS1MS
	1000	18 \times 21.5	0.14	1050	1150	UBC1V102MNS1MS
50 (1H)	33	8 \times 10	0.14	49.5	70	UBC1H330MNS1GS
	47	10 \times 10	0.14	70.5	100	UBC1H470MNS1GS
	100	12.5 \times 13.5	0.12	150	420	UBC1H101MNS1MS
	220	16 \times 16.5	0.12	330	550	UBC1H221MNS1MS
	330	16 \times 21.5	0.12	495	650	UBC1H331MNS1MS
	470	16 \times 21.5	0.12	705	850	UBC1H471MNS1MS
	680	18 \times 21.5	0.12	1020	1100	UBC1H681MNS1MS

・テーピング仕様、はんだ付け推奨ランド寸法・推奨リフロー条件、ご注文単位はアルミニウム電解コンデンサ 製品ガイドを参照ください。

アルミニウム電解コンデンサ ALUMINUM ELECTROLYTIC CAPACITORS

UBH 耐振動構造面実装高温
低温ESR規定品



- 150°C 1500~2000時間保証低温ESR規定品。
- RoHS指令 (2011/65/EU、(EU) 2015/863) 対応済。
- AEC-Q200準拠。詳細は別途お問い合わせください。

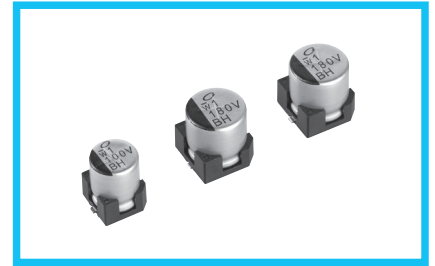

■仕様

項目	性能			
カテゴリ温度範囲	-40~+150°C			
定格電圧範囲	25~35V			
定格静電容量範囲	100~270μF			
定格静電容量許容差	±20% (120Hz, 20°C)			
漏れ電流※	I = 0.01CV 以下 (2分値, 20°C)			
損失角の正接 (tan δ)	定格電圧 (V)	25	35	120Hz 20°C
	tan δ (max.)	0.16	0.14	
温度特性	定格電圧 (V)	25	35	120Hz
	インピーダンス比 (max.) Z(-40°C) / Z(+20°C)	6	4	
耐久性	150°C 2000時間 (φ8:1500時間) 定格電圧連続印加後、20°Cに戻し測定を行ったとき、下記項目を満足する			
	静電容量変化率	初期値の±40%以内		
	tan δ	初期規格値の400%以下		
	漏れ電流	初期規格値以下		
高温無負荷特性	150°C 1000時間 無負荷放置後、20°CにてJIS C 5101-4 4.1項による電圧処理を行った後、上記耐久性の規格値を満足する			
はんだ耐熱性	電極端子面を250°Cの熱板上に30秒間放置後、20°Cに戻し測定を行った後、下記項目を満足する			
	静電容量変化率	初期値の±10%以内		
	tan δ	初期規格値以下		
	漏れ電流	初期規格値以下		
表示	ケース底に黒色表示			

※ I:漏れ電流(μA)、C:定格静電容量(μF)、V:定格電圧(V)

■寸法図 (表示例)

(φ8, φ10)【耐振動構造品】

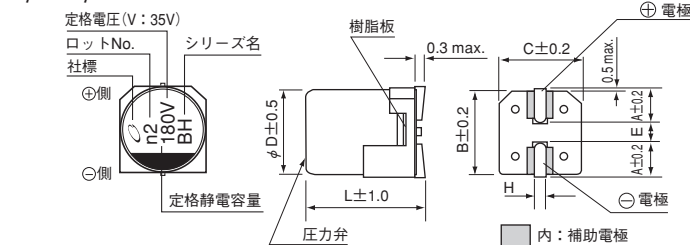

(単位: mm)

φD×L	8×10	10×10
A	2.9	3.2
B	8.3	10.3
C	8.3	10.3
E	3.1	4.5
L	10	10
H	1.1~1.5	1.1~1.5

品番コード体系 (例: 35V 180μF)

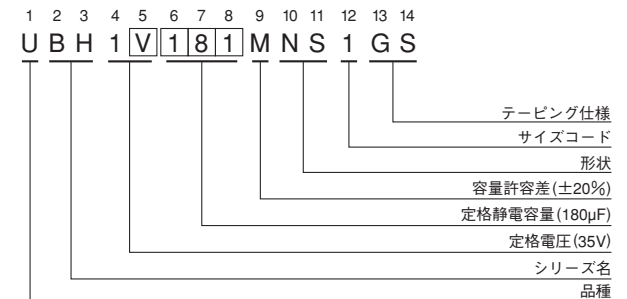

定格電圧

V	25	35
コード	E	V

●定格リップル電流の周波数補正係数

周波数	120Hz	300Hz	1kHz	10kHz~
補正係数	0.67	0.79	0.91	1.00

■寸法表

定格電圧 (V) (コード)	定格静電容量 (μF)	サイズ φD×L (mm)	tan δ	漏れ電流 (μA) (2分値/20°C)	ESR(Ω) max.		定格リップル電流 (mA rms) (150°C/100kHz)	品番
					初期 20°C 100kHz	初期 -40°C 100kHz		
25 (1E)	150	8×10	0.16	37.5	0.26	4.5	80	UBH1E151MNS1GS
	270	10×10	0.16	67.5	0.15	2.0	120	UBH1E271MNS1GS
35 (1V)	100	8×10	0.14	35.0	0.26	4.5	80	UBH1V101MNS1GS
	180	10×10	0.14	63.0	0.15	2.0	120	UBH1V181MNS1GS

・テーピング仕様、はんだ付け推奨ランド寸法・推奨リフロー条件、ご発注単位はアルミニウム電解コンデンサ 製品ガイドを参照ください。

アルミニウム電解コンデンサ ALUMINUM ELECTROLYTIC CAPACITORS

UUQ オーディオ用チップ広温度範囲品

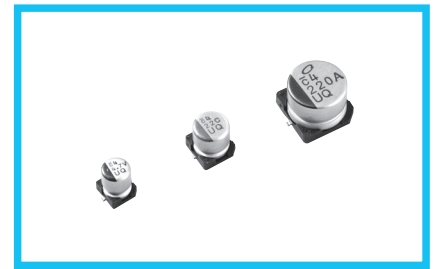

- 面実装タイプ音質対策広温度範囲品。
 - キャリアテーピング包装により自動装着が可能。
 - RoHS指令 (2011/65/EU、(EU) 2015/863) 対応済。
 - AEC-Q200準拠。
- 詳細は別途お問い合わせください。

仕様

項目	性能								
カテゴリ温度範囲	-40~+105°C								
定格電圧範囲	6.3~50V								
定格静電容量範囲	1~1000μF								
定格静電容量許容差	±20% (120Hz, 20°C)								
漏れ電流 ※	I=0.03CVまたは4 (μA) いずれか大きい値以下 (1分値, 20°C)								
損失角の正接 (tan δ)	定格電圧 (V)	6.3	10	16	25	35	50	120Hz 20°C	
	tan δ (max.)	0.30	0.26	0.22	0.16	0.13	0.12		
温度特性	インピーダンス比 (max.)	定格電圧 (V)	6.3	10	16	25	35	50	120Hz
		Z(-25°C)/Z(+20°C)	4	3	2	2	2	2	
		Z(-40°C)/Z(+20°C)	8	5	4	3	3	3	
耐久性	105°C 1000時間 定格電圧連続印加後、20°Cに戻し測定を行ったとき、下記項目を満足する								
	静電容量変化率	初期値の±20%以内							
	tan δ	初期規格値の200%以下							
	漏れ電流	初期規格値以下							
高温無負荷特性	105°C 1000時間 無負荷放置後、20°CにてJIS C 5101-4 4.1項による電圧処理を行った後、上記耐久性の規格値を満足する								
はんだ耐熱性	電極端子面を250°Cの熱板上に30秒間放置後、20°Cに戻し測定を行ったとき、下記項目を満足する								
	静電容量変化率	初期値の±10%以内							
	tan δ	初期規格値以下							
	漏れ電流	初期規格値以下							
表示	ケース底に黒色表示								

※ I:漏れ電流 (μA)、C:定格静電容量 (μF)、V:定格電圧 (V)

寸法図 (表示例)

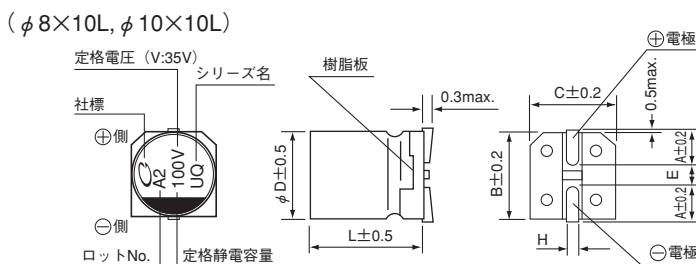
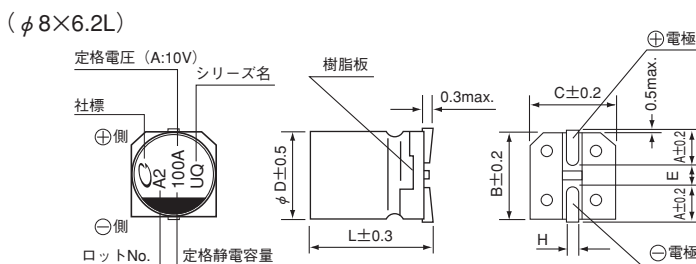
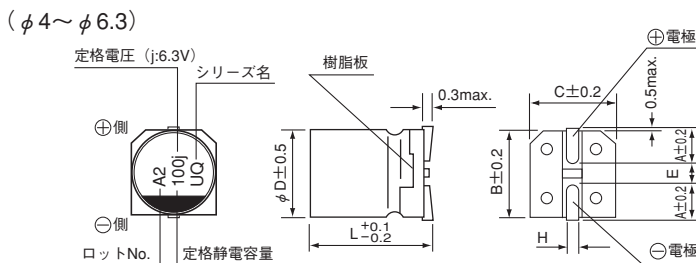

品番コード体系 (例: 6.3V 100μF)

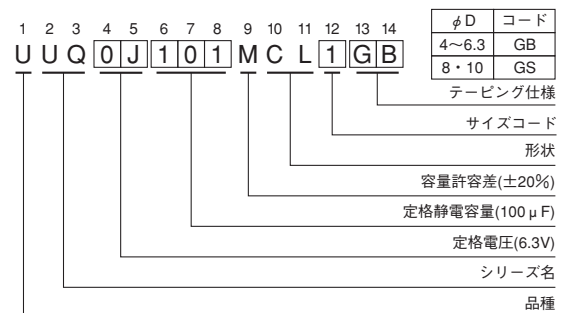

(単位:mm)

φD×L	4×5.4	5×5.4	6.3×5.4	8×6.2	8×10	10×10
A	1.8	2.1	2.4	3.3	2.9	3.2
B	4.3	5.3	6.6	8.3	8.3	10.3
C	4.3	5.3	6.6	8.3	8.3	10.3
E	1.0	1.3	2.2	2.3	3.1	4.5
L	5.4	5.4	5.4	6.2	10	10
H	0.5~0.8	0.5~0.8	0.5~0.8	0.5~0.8	0.8~1.1	0.8~1.1

● 定格電圧

V	6.3	10	16	25	35	50
コード	j	A	C	E	V	H

● 定格リップル電流の周波数補正係数

周波数	50 Hz	120 Hz	300 Hz	1 kHz	10 kHz~
補正係数	0.70	1.00	1.17	1.36	1.50

●寸法表は次頁に掲載しております。

アルミニウム電解コンデンサ ALUMINUM ELECTROLYTIC CAPACITORS

UUQ

■寸法表

定格電圧 (V) (コード)	定格静電容量 (μF)	サイズ $\phi\text{D}\times\text{L}$ (mm)	$\tan\delta$	漏れ電流 (μA) (1分値/20°C)	定格リプル電流 (mA _{rms}) (105°C/120Hz)	品番
6.3 (0J)	22	4×5.4	0.30	4.158	22	UUQ0J220MCL1GB
	33	5×5.4	0.30	6.237	30	UUQ0J330MCL1GB
	47	5×5.4	0.30	8.883	36	UUQ0J470MCL1GB
	100	6.3×5.4	0.30	18.9	60	UUQ0J101MCL1GB
	220	8×6.2	0.30	41.58	102	UUQ0J221MCL1GS
	220	8×10	0.30	41.58	210	UUQ0J221MCL6GS
	330	8×6.2	0.30	62.37	102	UUQ0J331MCL1GS
	330	8×10	0.30	62.37	210	UUQ0J331MCL6GS
	470	8×10	0.30	88.83	210	UUQ0J471MCL1GS
	470	10×10	0.30	88.83	310	UUQ0J471MCL6GS
	1000	10×10	0.30	189	310	UUQ0J102MCL1GS
10 (1A)	10	4×5.4	0.26	4	22	UUQ1A100MCL1GB
	22	5×5.4	0.26	6.6	27	UUQ1A220MCL1GB
	33	5×5.4	0.26	9.9	35	UUQ1A330MCL1GB
	47	6.3×5.4	0.26	14.1	46	UUQ1A470MCL1GB
	100	6.3×5.4	0.26	30	60	UUQ1A101MCL1GB
	100	8×6.2	0.26	30	90	UUQ1A101MCL6GS
	220	8×6.2	0.26	66	102	UUQ1A221MCL1GS
	220	8×10	0.26	66	210	UUQ1A221MCL6GS
	330	8×10	0.26	99	210	UUQ1A331MCL1GS
	330	10×10	0.26	99	310	UUQ1A331MCL6GS
	470	8×10	0.26	141	210	UUQ1A471MCL1GS
470	10×10	0.26	141	310	UUQ1A471MCL6GS	
16 (1C)	10	4×5.4	0.22	4.8	18	UUQ1C100MCL1GB
	22	5×5.4	0.22	10.56	30	UUQ1C220MCL1GB
	33	6.3×5.4	0.22	15.84	40	UUQ1C330MCL1GB
	47	6.3×5.4	0.22	22.56	50	UUQ1C470MCL1GB
	100	8×6.2	0.22	48	102	UUQ1C101MCL1GS
	100	8×10	0.22	48	210	UUQ1C101MCL6GS
	220	8×10	0.22	105.6	210	UUQ1C221MCL1GS
	220	10×10	0.22	105.6	310	UUQ1C221MCL6GS
	330	8×10	0.22	158.4	210	UUQ1C331MCL1GS
	330	10×10	0.22	158.4	310	UUQ1C331MCL6GS
	470	8×10	0.22	225.6	210	UUQ1C471MCL1GS
470	10×10	0.22	225.6	310	UUQ1C471MCL6GS	
25 (1E)	4.7	4×5.4	0.16	4	13	UUQ1E4R7MCL1GB
	10	5×5.4	0.16	7.5	23	UUQ1E100MCL1GB
	22	6.3×5.4	0.16	16.5	38	UUQ1E220MCL1GB
	33	6.3×5.4	0.16	24.75	48	UUQ1E330MCL1GB
	47	8×6.2	0.16	35.25	66	UUQ1E470MCL1GS
	100	8×10	0.16	75	155	UUQ1E101MCL1GS
	220	10×10	0.16	165	300	UUQ1E221MCL1GS

アルミニウム電解コンデンサ ALUMINUM ELECTROLYTIC CAPACITORS

UUQ

■寸法表

定格電圧 (V) (コード)	定格静電容量 (μF)	サイズ $\phi\text{D}\times\text{L}$ (mm)	$\tan\delta$	漏れ電流 (μA) (1分値/20°C)	定格リップル電流 (mA _{rms}) (105°C/120Hz)	品番
35 (1V)	4.7	4×5.4	0.13	4.935	15	UUQ1V4R7MCL1GB
	10	5×5.4	0.13	10.5	25	UUQ1V100MCL1GB
	22	6.3×5.4	0.13	23.1	42	UUQ1V220MCL1GB
	33	8×6.2	0.13	34.65	59	UUQ1V330MCL1GS
	47	8×10	0.13	49.35	155	UUQ1V470MCL1GS
	100	10×10	0.13	105	300	UUQ1V101MCL1GS
	220	10×10	0.13	231	300	UUQ1V221MCL1GS
50 (1H)	1	4×5.4	0.12	4	6.2	UUQ1H010MCL1GB
	2.2	4×5.4	0.12	4	11	UUQ1H2R2MCL1GB
	3.3	4×5.4	0.12	4.95	14	UUQ1H3R3MCL1GB
	4.7	5×5.4	0.12	7.05	19	UUQ1H4R7MCL1GB
	10	6.3×5.4	0.12	15	30	UUQ1H100MCL1GB
	22	8×6.2	0.12	33	51	UUQ1H220MCL1GS
	33	8×10	0.12	49.5	140	UUQ1H330MCL1GS
	47	8×10	0.12	70.5	180	UUQ1H470MCL1GS
	100	10×10	0.12	150	220	UUQ1H101MCL1GS

・テーピング仕様、はんだ付け推奨ランド寸法・推奨リフロー条件、ご注文単位はアルミニウム電解コンデンサ 製品ガイドを参照ください。

アルミニウム電解コンデンサ ALUMINUM ELECTROLYTIC CAPACITORS

UCQ オーディオ用チップ広温度範囲品

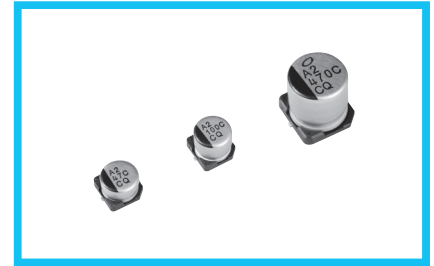

- 面実装タイプ音質対策広温度範囲品。
- キャリアテーピング包装により自動装着が可能。
- RoHS指令 (2011/65/EU、(EU) 2015/863) 対応済。
- AEC-Q200準拠。詳細は別途お問い合わせください。

仕様

項目	性能						
カテゴリ温度範囲	-55℃～+105℃						
定格電圧範囲	10～35V						
定格静電容量範囲	4.7～680μF						
定格静電容量許容差	±20% (120Hz, 20℃)						
漏れ電流 ※	I=0.01CVまたは3 (μA) いずれか大きい値以下 (2分値, 20℃)						
損失角の正接 (tan δ)	定格電圧 (V)	10	16	25	35	120Hz 20℃	
	tan δ (max.)	0.26	0.22	0.16	0.13		
温度特性	定格電圧 (V)	10	16	25	35	120Hz	
	インピーダンス比 (max.)	Z(-25℃)/Z(+20℃)	3	2	2		2
		Z(-40℃)/Z(+20℃)	5	4	3		3
耐久性	105℃ 2000時間 (4.5Lは1000時間) 定格電圧連続印加後、20℃に戻し測定を行ったとき、下記項目を満足する						
	静電容量変化率	初期値の±30%以内					
	損失角の正接 (tan δ)	初期規格値の300%以下					
	漏れ電流	初期規格値以下					
高温無負荷特性	105℃ 1000時間 無負荷放置後、20℃にてJIS C 5101-4 4.1項による電圧処理を行った後、上記耐久性の規定値を満足する						
はんだ耐熱性	電極端子面を250℃の熱板上に30秒間放置後、20℃に戻し測定を行ったとき、下記項目を満足する						
	静電容量変化率	初期値の±10%以内					
	損失角の正接 (tan δ)	初期規格値以下					
	漏れ電流	初期規格値以下					
表示	ケース底に黒色表示						

※ I:漏れ電流 (μA)、C:定格静電容量 (μF)、V:定格電圧 (V)

寸法図 (表示例)

(φ4×4.5L, φ5×4.5L, φ6.3×4.5L)

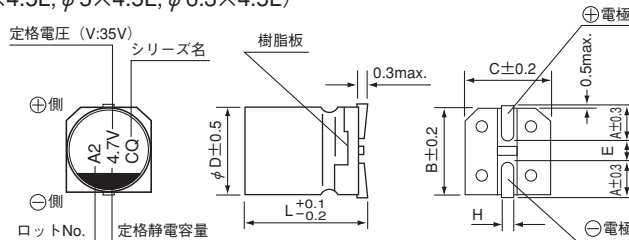

(φ6.3×5.8L, φ6.3×7.7L)

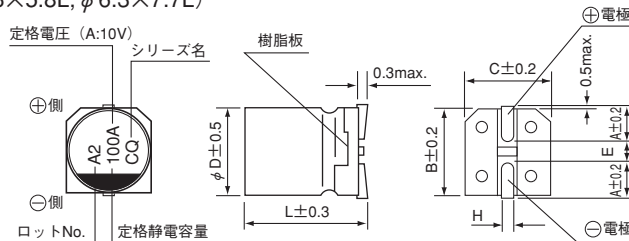

(φ8×10L, φ10×10L)

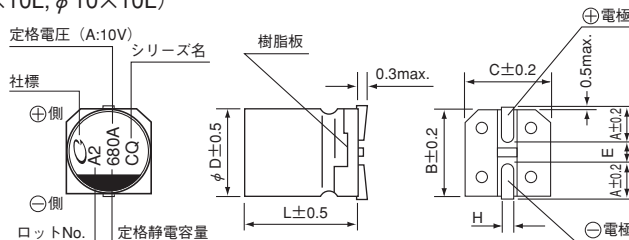

品番コード体系 (例: 35V 4.7μF)

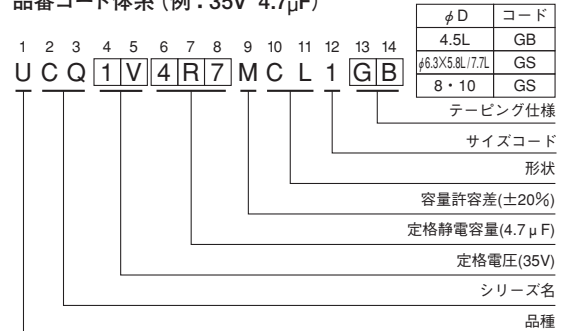

(単位:mm)

φD×L	4×4.5	5×4.5	6.3×4.5	6.3×5.8	6.3×7.7	8×10	10×10
A	1.8	2.1	2.4	2.4	2.4	2.9	3.2
B	4.3	5.3	6.6	6.6	6.6	8.3	10.3
C	4.3	5.3	6.6	6.6	6.6	8.3	10.3
E	1.0	1.3	2.2	2.2	2.2	3.1	4.5
L	4.5	4.5	4.5	5.8	7.7	10	10
H	0.5~0.8	0.5~0.8	0.5~0.8	0.5~0.8	0.5~0.8	0.8~1.1	0.8~1.1

● 定格電圧

V	10	16	25	35
コード	A	C	E	V

● 定格リップル電流の周波数補正係数

周波数	50 Hz	120 Hz	300 Hz	1 kHz	10 kHz~
補正係数	0.70	1.00	1.17	1.36	1.50

●寸法表は次頁に掲載しております。

アルミニウム電解コンデンサ ALUMINUM ELECTROLYTIC CAPACITORS

UCQ

■寸法表

定格電圧 (V) (コード)	定格静電容量 (μ F)	サイズ ϕ D×L (mm)	$\tan \delta$	漏れ電流 (μ A) (2分値/20°C)	定格リプル電流 (mA _{rms}) (105°C/120Hz)	品番
10 (1A)	22	5×4.5	0.26	3	30	UCQ1A220MCL1GB
	33	5×4.5	0.26	3.3	30	UCQ1A330MCL1GB
	47	6.3×4.5	0.26	4.7	40	UCQ1A470MCL1GB
	100	6.3×5.8	0.26	10	100	UCQ1A101MCL1GS
	220	6.3×7.7	0.26	22	120	UCQ1A221MCL1GS
	330	8×10	0.26	33	250	UCQ1A331MCL1GS
	470	8×10	0.26	47	250	UCQ1A471MCL1GS
	680	10×10	0.26	68	400	UCQ1A681MCL1GS
16 (1C)	10	4×4.5	0.22	3	15	UCQ1C100MCL1GB
	22	5×4.5	0.22	3.52	30	UCQ1C220MCL1GB
	33	6.3×4.5	0.22	5.28	40	UCQ1C330MCL1GB
	47	6.3×4.5	0.22	7.52	40	UCQ1C470MCL1GB
	100	6.3×5.8	0.22	16	100	UCQ1C101MCL1GS
	220	8×10	0.22	35.2	250	UCQ1C221MCL1GS
	330	8×10	0.22	52.8	250	UCQ1C331MCL1GS
	470	10×10	0.22	75.2	400	UCQ1C471MCL1GS
25 (1E)	4.7	4×4.5	0.16	3	15	UCQ1E4R7MCL1GB
	10	5×4.5	0.16	3	30	UCQ1E100MCL1GB
	22	6.3×4.5	0.16	5.5	40	UCQ1E220MCL1GB
	33	6.3×4.5	0.16	8.25	40	UCQ1E330MCL1GB
	47	6.3×5.8	0.16	11.75	100	UCQ1E470MCL1GS
	100	6.3×7.7	0.16	25	120	UCQ1E101MCL1GS
	220	8×10	0.16	55	250	UCQ1E221MCL1GS
	330	10×10	0.16	82.5	400	UCQ1E331MCL1GS
35 (1V)	4.7	4×4.5	0.13	3	15	UCQ1V4R7MCL1GB
	10	5×4.5	0.13	3.5	30	UCQ1V100MCL1GB
	22	6.3×4.5	0.13	7.7	40	UCQ1V220MCL1GB
	33	6.3×5.8	0.13	11.55	100	UCQ1V330MCL1GS
	47	6.3×7.7	0.13	16.45	120	UCQ1V470MCL1GS
	100	8×10	0.13	35	250	UCQ1V101MCL1GS
	220	10×10	0.13	77	400	UCQ1V221MCL1GS
	330	10×10	0.13	115.5	400	UCQ1V331MCL1GS

・テーピング仕様、はんだ付け推奨ランド寸法・推奨リフロー条件、ご注文単位はアルミニウム電解コンデンサ 製品ガイドを参照ください。